

## SPLIT-TYPE AIR CONDITIONERS

### INDOOR UNIT

MSZ-HJ25VA MSZ-HJ35VA MSZ-HJ50VA



ERC



English is original.

Перевод  
оригинала

Переклад  
оригіналу

#### OPERATING INSTRUCTIONS

For user

- To use this unit correctly and safely, be sure to read these operating instructions before use.

English

#### ИНСТРУКЦИИ ПО ЭКСПЛУАТАЦИИ

Для пользователя

- В целях правильной и безопасной эксплуатации данного устройства обязательно перед его использованием прочтите настоящее руководство по эксплуатации.

Русский

#### ПОСІБНИК З ЕКСПЛУАТАЦІЇ

Для користувача

- З метою правильної та безпечної експлуатації даного пристрою, обов'язково перед його використанням прочитайте даний посібник з експлуатації.

Українська



# CONTENTS

■ SAFETY PRECAUTIONS	1
■ DISPOSAL	2
■ NAME OF EACH PART	3
■ PREPARATION BEFORE OPERATION	3
■ SELECTING OPERATION MODES	4
■ FAN SPEED AND AIRFLOW DIRECTION ADJUSTMENT	4
■ ECONO COOL OPERATION	5
■ TIMER OPERATION (ON/OFF TIMER)	5
■ CLEANING	5
■ WHEN YOU THINK THAT TROUBLE HAS OCCURRED	6
■ WHEN THE AIR CONDITIONER IS NOT GOING TO BE USED FOR A LONG TIME	7
■ INSTALLATION PLACE AND ELECTRICAL WORK	7
■ SPECIFICATIONS	7







# SAFETY PRECAUTIONS



- Since rotating parts and parts which could cause an electric shock are used in this product, be sure to read these "Safety Precautions" before use.
- Since the cautionary items shown here are important for safety, be sure to observe them.
- After reading this manual, keep it together with the installation manual in a handy place for easy reference.







## Marks and their meanings

-  **WARNING :** Incorrect handling could cause serious hazard, such as death, serious injury, etc. with a high probability.
-  **CAUTION :** Incorrect handling could cause serious hazard depending on the conditions.



## Meanings of symbols used in this manual



-  : Be sure not to do.
-  : Be sure to follow the instruction.
-  : Never insert your finger or stick, etc.
-  : Never step onto the indoor/outdoor unit and do not put anything on them.
-  : Danger of electric shock. Be careful.
-  : Be sure to disconnect the power supply plug from the power outlet.
-  : Be sure to shut off the power.

 <b>WARNING</b>	
	<p><b>Do not connect the power cord to an intermediate point, use an extension cord, or connect multiple devices to a single AC outlet.</b></p> <ul style="list-style-type: none"> <li>• This may cause overheating, fire, or electric shock.</li> </ul>
	<p><b>Make sure the power plug is free of dirt and insert it securely into the outlet.</b></p> <ul style="list-style-type: none"> <li>• A dirty plug may cause fire or electric shock.</li> </ul>
	<p><b>Do not bundle, pull, damage, or modify the power cord, and do not apply heat or place heavy objects on it.</b></p> <ul style="list-style-type: none"> <li>• This may cause fire or electric shock.</li> </ul>
	<p><b>Do not turn the breaker OFF/ON or disconnect/connect the power plug during operation.</b></p> <ul style="list-style-type: none"> <li>• This may create sparks, which can cause fire.</li> <li>• After the indoor unit is switched OFF with the remote controller, make sure to turn the breaker OFF or disconnect the power plug.</li> </ul>
	<p><b>Do not expose your body directly to cool air for a prolonged length of time.</b></p> <ul style="list-style-type: none"> <li>• This could be detrimental to your health.</li> </ul>
	<p><b>The unit should not be installed, relocated, disassembled, altered, or repaired by the user.</b></p> <ul style="list-style-type: none"> <li>• An improperly handled air conditioner may cause fire, electric shock, injury, or water leakage, etc. Consult your dealer.</li> <li>• If the power supply cord is damaged, it must be replaced by the manufacturer or its service agent in order to avoid a hazard.</li> </ul>
	<p><b>When installing, relocating, or servicing the unit, make sure that no substance other than the specified refrigerant (R410A) enters the refrigerant circuit.</b></p> <ul style="list-style-type: none"> <li>• Any presence of foreign substance such as air can cause abnormal pressure rise and may result in explosion or injury.</li> <li>• The use of any refrigerant other than that specified for the system will cause mechanical failure, system malfunction, or unit breakdown. In the worst case, this could lead to a serious impediment to securing product safety.</li> </ul>

	<p><b>This appliance is not intended for use by persons (including children) with reduced physical, sensory or mental capabilities, or lack of experience and knowledge, unless they have been given supervision or instruction concerning use of the appliance by a person responsible for their safety.</b></p> <p><b>Children should be supervised to ensure that they do not play with the appliance.</b></p>
 	<p><b>Do not insert your finger, a stick, or other objects into the air inlet or outlet.</b></p> <ul style="list-style-type: none"> <li>• This may cause injury, since the fan inside rotates at high speeds during operation.</li> </ul>
 	<p><b>In case of an abnormal condition (such as a burning smell), stop the air conditioner and disconnect the power plug or turn the breaker OFF.</b></p> <ul style="list-style-type: none"> <li>• A continued operation in the abnormal state may cause a malfunction, fire, or electric shock. In this case, consult your dealer.</li> </ul>
	<p><b>When the air conditioner does not cool or heat, there is a possibility of refrigerant leakage. In this case, consult your dealer. If a repair involves recharging the unit with refrigerant, ask the service technician for details.</b></p> <ul style="list-style-type: none"> <li>• The refrigerant used in the air conditioner is safe. Normally, it does not leak. However, if refrigerant leaks and comes in contact with a heat source such as a fan heater, kerosene heater, or cooking stove, it will create a harmful gas.</li> </ul>
	<p><b>The user should never attempt to wash the inside of the indoor unit. Should the inside of the unit require cleaning, contact your dealer.</b></p> <ul style="list-style-type: none"> <li>• Unsuitable detergent may cause damage to plastic material inside the unit, which may result in water leakage. Should detergent come in contact with electrical parts or the motor, it will result in a malfunction, smoke, or fire.</li> </ul>
	<p><b>This appliance is intended to be used by expert or trained users in shops, in light industry and on farms, or for commercial use by lay persons.</b></p>





# SAFETY PRECAUTIONS

 <b>CAUTION</b>	
	<p><b>Do not touch the air inlet or the aluminum fins of the indoor/outdoor unit.</b></p> <ul style="list-style-type: none"> <li>This may cause injury.</li> </ul>
	<p><b>Do not use insecticides or flammable sprays on the unit.</b></p> <ul style="list-style-type: none"> <li>This may cause a fire or deformation of the unit.</li> </ul>
	<p><b>Do not expose pets or houseplants to direct airflow.</b></p> <ul style="list-style-type: none"> <li>This may cause injury to the pets or plants.</li> </ul>
	<p><b>Do not place other electric appliances or furniture under the indoor/outdoor unit.</b></p> <ul style="list-style-type: none"> <li>Water may drip down from the unit, which may cause damage or malfunction.</li> </ul>
	<p><b>Do not leave the unit on a damaged installation stand.</b></p> <ul style="list-style-type: none"> <li>The unit may fall and cause injury.</li> </ul>
	<p><b>Do not step on an unstable bench to operate or clean the unit.</b></p> <ul style="list-style-type: none"> <li>This may cause injury if you fall down.</li> </ul>
	<p><b>Do not pull the power cord.</b></p> <ul style="list-style-type: none"> <li>This may cause a portion of the core wire to break, which may cause overheating or fire.</li> </ul>
	<p><b>Do not charge or disassemble the batteries, and do not throw them into a fire.</b></p> <ul style="list-style-type: none"> <li>This may cause the batteries to leak, or cause a fire or explosion.</li> </ul>
	<p><b>Do not operate the unit for more than 4 hours at high humidity (80% RH or more) and/or with windows or outside door left open.</b></p> <ul style="list-style-type: none"> <li>This may cause the water condensation in the air conditioner, which may drip down, wetting or damaging the furniture.</li> <li>The water condensation in the air conditioner may contribute to growth of fungi, such as mold.</li> </ul>
	<p><b>Do not use the unit for special purposes, such as storing food, raising animals, growing plants, or preserving precision devices or art objects.</b></p> <ul style="list-style-type: none"> <li>This may cause deterioration of quality, or harm to animals and plants.</li> </ul>
	<p><b>Do not expose combustion appliances to direct airflow.</b></p> <ul style="list-style-type: none"> <li>This may cause incomplete combustion.</li> </ul>
	<p><b>Never put batteries in your mouth for any reason to avoid accidental ingestion.</b></p> <ul style="list-style-type: none"> <li>Battery ingestion may cause choking and/or poisoning.</li> </ul>
	<p><b>Before cleaning the unit, switch it OFF and disconnect the power plug or turn the breaker OFF.</b></p> <ul style="list-style-type: none"> <li>This may cause injury, since the fan inside rotates at high speeds during operation.</li> </ul>
	<p><b>When the unit will be unused for a long time, disconnect the power plug or turn the breaker OFF.</b></p> <ul style="list-style-type: none"> <li>The unit may accumulate dirt, which may cause overheating or fire.</li> </ul>
	<p><b>Replace all batteries of the remote controller with new ones of the same type.</b></p> <ul style="list-style-type: none"> <li>Using an old battery together with a new one may cause overheating, leakage, or explosion.</li> </ul>
	<p><b>If the battery fluid comes in contact with your skin or clothes, wash them thoroughly with clean water.</b></p> <ul style="list-style-type: none"> <li>If the battery fluid comes in contact with your eyes, wash them thoroughly with clean water and immediately seek medical attention.</li> </ul>
	<p><b>Ensure that the area is well-ventilated when the unit is operated together with a combustion appliance.</b></p> <ul style="list-style-type: none"> <li>Inadequate ventilation may cause oxygen starvation.</li> </ul>
	<p><b>Turn the breaker OFF when you hear thunder and there is a possibility of a lightning strike.</b></p> <ul style="list-style-type: none"> <li>The unit may be damaged if lightning strikes.</li> </ul>

	<p><b>After the air conditioner is used for several seasons, perform inspection and maintenance in addition to normal cleaning.</b></p> <ul style="list-style-type: none"> <li>Dirt or dust in the unit may create an unpleasant odor, contribute to growth of fungi, such as mold, or clog the drain passage, and cause water to leak from the indoor unit. Consult your dealer for inspection and maintenance, which require specialized knowledge and skills.</li> </ul>
	<p><b>Do not operate switches with wet hands.</b></p> <ul style="list-style-type: none"> <li>This may cause electric shock.</li> </ul> <p><b>Do not clean the air conditioner with water or place an object that contains water, such as a flower vase, on it.</b></p> <ul style="list-style-type: none"> <li>This may cause fire or electric shock.</li> </ul>
	<p><b>Do not step on or place any object on the outdoor unit.</b></p> <ul style="list-style-type: none"> <li>This may cause injury if you or the object falls down.</li> </ul>

 <b>IMPORTANT</b>	
<p><b>Dirty filters cause condensation in the air conditioner which will contribute to the growth of fungi such as mold. It is therefore recommended to clean air filters every 2 weeks.</b></p>	

## For installation

 <b>WARNING</b>	
	<p><b>Consult your dealer for installing the air conditioner.</b></p> <ul style="list-style-type: none"> <li>It should not be installed by the user since installation requires specialized knowledge and skills. An improperly installed air conditioner may cause water leakage, fire, or electric shock.</li> </ul> <p><b>Provide a dedicated power supply for the air conditioner.</b></p> <ul style="list-style-type: none"> <li>A non-dedicated power supply may cause overheating or fire.</li> </ul> <p><b>Do not install the unit where flammable gas could leak.</b></p> <ul style="list-style-type: none"> <li>If gas leaks and accumulates around the outdoor unit, it may cause an explosion.</li> </ul>
	<p><b>Earth the unit correctly.</b></p> <ul style="list-style-type: none"> <li>Do not connect the earth wire to a gas pipe, water pipe, lightning rod, or a telephone ground wire. Improper earthing may cause electric shock.</li> </ul>
 <b>CAUTION</b>	
	<p><b>Install an earth leakage breaker depending on the installation location of the air conditioner (such as highly humid areas).</b></p> <ul style="list-style-type: none"> <li>If an earth leakage breaker is not installed, it may cause electric shock.</li> </ul> <p><b>Ensure that the drain water is properly drained.</b></p> <ul style="list-style-type: none"> <li>If the drain passage is improper, water may drip down from the indoor/outdoor unit, wetting and damaging the furniture.</li> </ul>
<p><b>In case of an abnormal condition</b> Immediately stop operating the air conditioner and consult your dealer.</p>	

# DISPOSAL

To dispose of this product, consult your dealer.



Fig. 1

### Note:

This symbol mark is for EU countries only. This symbol mark is according to the directive 2012/19/EU Article 14 Information for users and Annex IX, and/or to the directive 2006/66/EC Article 20 Information for end-users and Annex II.

Your MITSUBISHI ELECTRIC product is designed and manufactured with high quality materials and components which can be recycled and/or reused. This symbol means that electrical and electronic equipment, batteries and accumulators, at their end-of-life, should be disposed of separately from your household waste.

If a chemical symbol is printed beneath the symbol (Fig. 1), this chemical symbol means that the battery or accumulator contains a heavy metal at a certain concentration. This will be indicated as follows:

Hg: mercury (0,0005%), Cd: cadmium (0,002%), Pb: lead (0,004%)

In the European Union there are separate collection systems for used electrical and electronic products, batteries and accumulators.

Please, dispose of this equipment, batteries and accumulators correctly at your local community waste collection/recycling centre.

Please, help us to conserve the environment we live in!

# NAME OF EACH PART

## Indoor unit

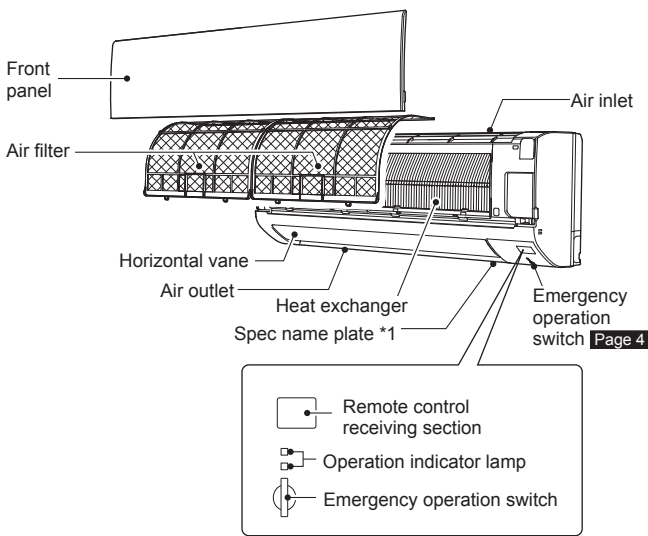

## Outdoor unit

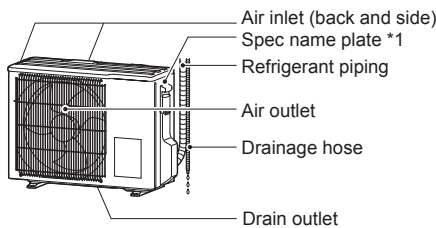

Outdoor units may be different in appearance.

\*1 The manufacturing year and month is indicated on the spec name plate.

## Remote controller

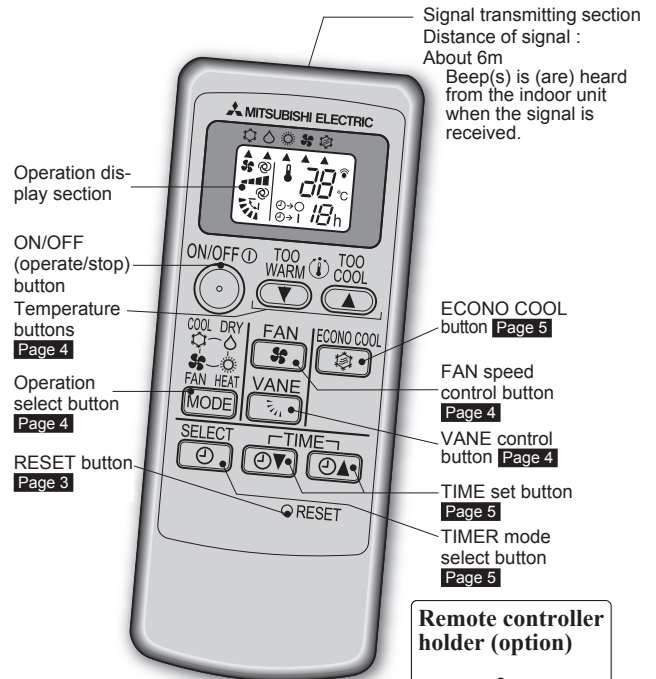

Only use the remote controller provided with the unit.  
Do not use other remote controllers.  
If two or more indoor units are installed in proximity to one another, an indoor unit that is not intended to be operated may respond to the remote controller.

**Remote controller holder (option)**

- Install the remote controller holder in a place where the signal can be received by the indoor unit.

# PREPARATION BEFORE OPERATION

**Before operation:** Insert the power supply plug into the power outlet and/or turn the breaker on.

## Installing the remote controller batteries

- Remove the back lid.
- Insert the negative pole of AAA alkaline batteries first.
- Install the back lid.
- Press RESET.

- Make sure the polarity of the batteries is correct.
- Do not use manganese batteries and leaking batteries. The remote controller could malfunction.
- Do not use rechargeable batteries.
- Replace all batteries with new ones of the same type.
- Batteries can be used for approximately 1 year. However, batteries with expired shelf lives last shorter.
- Press RESET gently using a thin instrument.  
If the RESET button is not pressed, the remote controller may not operate correctly.

# SELECTING OPERATION MODES

1 Press to start the operation.

2 Press to select operation mode. Each press changes mode in the following order:

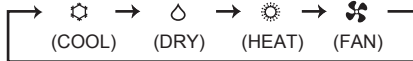

3 Press or to set the temperature. Each press raises or lowers the temperature by 1°C.

Press to stop the operation.

## Operation indicator lamp

The operation indicator lamp shows the operation state of the unit.

Indication	Operation state	Room temperature
	The unit is operating to reach the set temperature	About 2°C or more away from set temperature
	The room temperature is approaching the set temperature	About 1 to 2°C from set temperature
	Standby mode (only during multi system operation)	—

Lighted   Blinking   Not lighted

### Note:

#### Multi system operation

Two or more indoor units can be operated by one outdoor unit. When several indoor units are operated simultaneously, cooling and heating operations cannot be done at the same time. When COOL is selected with one unit and HEAT with another or vice versa, the unit selected last goes into standby mode.

- COOL mode** Enjoy cool air at your desired temperature.
- DRY mode** Dehumidify your room. The room may be cooled slightly. Temperature cannot be set during DRY mode.
- HEAT mode** Enjoy warm air at your desired temperature.
- FAN mode** Circulate the air in your room.

## Emergency operation

### When the remote controller cannot be used...

Emergency operation can be activated by pressing the emergency operation switch (E.O.SW) on the indoor unit.

Each time the E.O.SW is pressed, the operation changes in the following order:

#### Operation indicator lamp

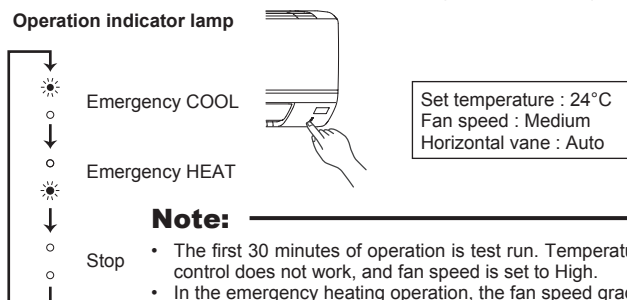

#### Note:

- The first 30 minutes of operation is test run. Temperature control does not work, and fan speed is set to High.
- In the emergency heating operation, the fan speed gradually rises to blow out warm air.

## Auto restart function

If a power failure occurs or the main power is turned off during operation, "Auto restart function" automatically starts operation in the same mode as the one set with the remote controller just before the shutoff of the main power. When timer is set, timer setting is cancelled and the unit starts operation when power is resumed.

If you do not want to use this function, please consult the service representative because the setting of the unit needs to be changed.

## FAN SPEED AND AIRFLOW DIRECTION ADJUSTMENT

Press to select fan speed. Each press changes fan speed in the following order:



- Two short beeps are heard from the indoor unit when set to AUTO.
- Use higher fan speed to cool/heat the room quicker. It is recommended to lower the fan speed once the room is cool/warm.
- Use lower fan speed for quiet operation.

Press to select airflow direction. Each press changes airflow direction in the following order:

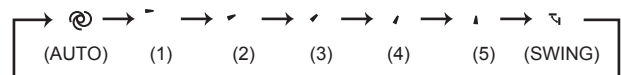

- Two short beeps are heard from the indoor unit when set to AUTO.
- Always use the remote controller when changing the direction of airflow. Moving the horizontal vanes with your hands causes them to malfunction.

## Airflow direction

(AUTO).....The vane is set to the most efficient airflow direction. COOL/ DRY/FAN:horizontal position. HEAT:position (5).

(Manual).....For efficient air conditioning, select the upper position for COOL/DRY, and the lower position for HEAT. If the lower position is selected during COOL/DRY, the vane automatically moves to the horizontal position after 0.5 to 1 hour to prevent any condensation from dripping.

(Swing).....The vane moves up and down intermittently.

### To change the horizontal airflow direction.

Move the vertical vane manually before starting operation.

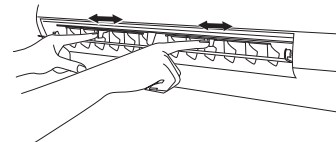

# ECONO COOL OPERATION



**ECONO COOL**  
Press during COOL mode **page 4** to start ECONO COOL operation.  
The unit performs swing operation vertically in various cycle according to the temperature of the unit. Set temperature is set 2°C higher automatically.

**ECONO COOL**  
Press again to cancel ECONO COOL operation.  
• Pressing also cancels ECONO COOL operation.

## What is “ECONO COOL”?

Swing air flow (change of air flow) makes you feel cooler than constant air flow. So, even though the set temperature is automatically set 2°C higher, it is possible to perform cooling operation with keeping comfort. As a result, energy can be saved.

# TIMER OPERATION (ON/OFF TIMER)

**1** Press during operation to set the timer.  
Each press changes timer mode in the following order:

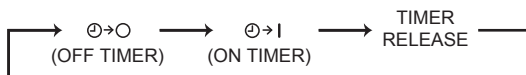

**2** Press to set the time of timer.  
Each press increases or decreases the set time by 1 hour.

**3** Press until “TIMER RELEASE” is selected to release timer.

### Note:

- ON and OFF timers can not be used in combination.
- If power failure occurs while ON/OFF timer is set, see **page 4** “Auto restart function”.

# CLEANING

## Instructions:

- Switch off the power supply or turn off the breaker before cleaning.
- Be careful not to touch the metal parts with your hands.
- Do not use benzine, thinner, polishing powder, or insecticide.
- Use only diluted mild detergents.
- Do not expose parts to direct sunlight, heat, or fire to dry.
- Do not use water hotter than 50°C.

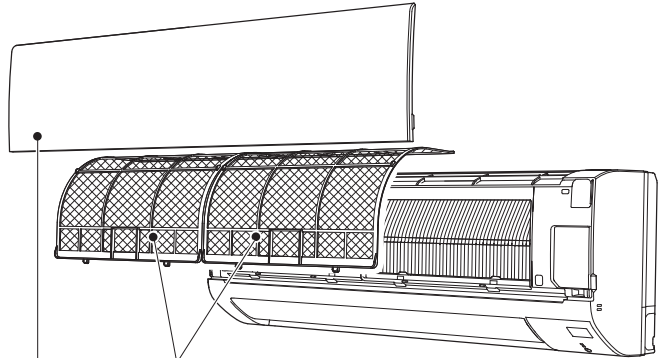

## Air filter

- **Clean every 2 weeks**
- Remove dirt by a vacuum cleaner, or rinse with water.
- After washing with water, dry it well in shade.

## Front panel

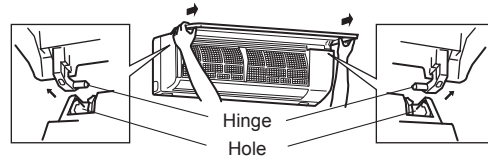

1. Lift the front panel until a “click” is heard.
2. Hold the hinges and pull to remove as shown in the illustration above.
  - Wipe with a soft dry cloth or rinse it with water.
  - Do not soak it in water for more than two hours.
  - Dry it well in shade.
3. Install the front panel by following the removal procedure in reverse. Close the front panel securely and press the positions indicated by the arrows.



## Important

- **Clean the filters regularly for best performance and to reduce power consumption.**
- **Dirty filters cause condensation in the air conditioner which will contribute to the growth of fungi such as mold. It is therefore recommended to clean air filters every 2 weeks.**

# WHEN YOU THINK THAT TROUBLE HAS OCCURRED

Even if these items are checked, when the unit does not recover from the trouble, stop using the air conditioner and consult your dealer.

Symptom	Explanation & Check points
<b>Indoor Unit</b>	
The unit cannot be operated.	<ul style="list-style-type: none"> <li>Is the breaker turned on?</li> <li>Is the power supply plug connected?</li> <li>Is the ON timer set? <a href="#">Page 5</a></li> </ul>
The horizontal vane does not move.	<ul style="list-style-type: none"> <li>Are the horizontal vane and the vertical vane installed correctly?</li> <li>Is the fan guard deformed?</li> <li>When the breaker is turned on, the horizontal vanes' position will be reset in about a minute. After the reset has completed, the normal horizontal vanes' operation resumes. The same is true in the emergency cooling operation.</li> </ul>
The unit cannot be operated for about 3 minutes when restarted.	<ul style="list-style-type: none"> <li>This protects the unit according to instructions from the microprocessor. Please wait.</li> </ul>
Mist is discharged from the air outlet of the indoor unit.	<ul style="list-style-type: none"> <li>The cool air from the unit rapidly cools moisture in the air inside the room, and it turns into mist.</li> </ul>
The swing operation of the HORIZONTAL VANE is suspended for a while, then restarted.	<ul style="list-style-type: none"> <li>This is for the swing operation of the HORIZONTAL VANE to be performed normally.</li> </ul>
The airflow direction changes during operation. The direction of the horizontal vane cannot be adjusted with the remote controller.	<ul style="list-style-type: none"> <li>When the unit is operated in COOL or DRY mode, if the operation continues with air blowing down for 0.5 to 1 hour, the direction of the airflow is automatically set to horizontal position to prevent water from condensing and dripping.</li> <li>In the heating operation, if the airflow temperature is too low or when defrosting is being done, the horizontal vane is automatically set to horizontal position.</li> </ul>
The operation stops for about 10 minutes in the heating operation.	<ul style="list-style-type: none"> <li>Outdoor unit is in defrost. Since this is completed in max.10 minutes, please wait. (When the outside temperature is too low and humidity is too high, frost is formed.)</li> </ul>
The unit starts operation by itself when the main power is turned on, but hasn't received sign from the remote controller.	<ul style="list-style-type: none"> <li>These models are equipped with an auto restart function. When the main power is turned off without stopping the unit with the remote controller and is turned on again, the unit starts operation automatically in the same mode as the one set with the remote controller just before the shutoff of the main power. Refer to "Auto restart function" <a href="#">page 4</a>.</li> </ul>
In COOL/DRY mode, when the room temperature reaches near the set temperature, the outdoor unit stops, then the indoor unit operates at low speed.	<ul style="list-style-type: none"> <li>When the room temperature deviates from the set temperature, the indoor fan starts running according to the settings on the remote controller.</li> </ul>
The indoor unit discolors over time.	<ul style="list-style-type: none"> <li>Although plastic turns yellow due to the influence of some factors such as ultraviolet light and temperature, this has no effect on the product functions.</li> </ul>
<b>Multi system</b>	
The indoor unit which is not operating becomes warm and a sound, similar to water flowing, is heard from the unit.	<ul style="list-style-type: none"> <li>A small amount of refrigerant continues to flow into the indoor unit even though it is not operating.</li> </ul>
When heating operation is selected, operation does not start right away.	<ul style="list-style-type: none"> <li>When operation is started during defrosting of outdoor unit is done, it takes a few minutes (max. 10 minutes) to blow out warm air.</li> </ul>
<b>Outdoor Unit</b>	
The fan of the outdoor unit does not rotate even though the compressor is running. Even if the fan starts to rotate, it stops soon.	<ul style="list-style-type: none"> <li>When the outside temperature is low during cooling operation, the fan operates intermittently to maintain sufficient cooling capacity.</li> </ul>
Water leaks from the outdoor unit.	<ul style="list-style-type: none"> <li>During COOL and DRY operations, pipe or pipe connecting sections are cooled and this causes water to condense.</li> <li>In the heating operation, water condensed on the heat exchanger drips down.</li> <li>In the heating operation, the defrosting operation makes ice forming on the outdoor unit melt and drip down.</li> </ul>
White smoke is discharged from the outdoor unit.	<ul style="list-style-type: none"> <li>In the heating operation, vapor generated by the defrosting operation looks like white smoke.</li> </ul>
<b>Remote controller</b>	
The display on the remote controller does not appear or it is dim. The indoor unit does not respond to the remote control signal.	<ul style="list-style-type: none"> <li>Are the batteries exhausted? <a href="#">Page 3</a></li> <li>Is the polarity (+, -) of the batteries correct? <a href="#">Page 3</a></li> <li>Are any buttons on the remote controller of other electric appliances being pressed?</li> </ul>

Symptom	Explanation & Check points
<b>Does not cool or heat</b>	
The room cannot be cooled or heated sufficiently.	<ul style="list-style-type: none"> <li>Is the temperature setting appropriate? <a href="#">Page 4</a></li> <li>Is the fan setting appropriate? Please change fan speed to higher setting. <a href="#">Page 4</a></li> <li>Are the filters clean? <a href="#">Page 5</a></li> <li>Is the fan or heat exchanger of the indoor unit clean?</li> <li>Are there any obstacles blocking the air inlet or outlet of the indoor or outdoor unit?</li> <li>Is a window or door open?</li> </ul>
The room cannot be cooled sufficiently.	<ul style="list-style-type: none"> <li>When a ventilation fan or a gas cooker is used in a room, the cooling load increases, resulting in an insufficient cooling effect.</li> <li>When the outside temperature is high, the cooling effect may not be sufficient.</li> </ul>
The room cannot be heated sufficiently.	<ul style="list-style-type: none"> <li>When the outside temperature is low, the heating effect may not be sufficient.</li> </ul>
Air does not blow out soon in the heating operation.	<ul style="list-style-type: none"> <li>Please wait as the unit is preparing to blow out warm air.</li> </ul>
<b>Airflow</b>	
The air from the indoor unit smells strange.	<ul style="list-style-type: none"> <li>Are the filters clean? <a href="#">Page 5</a></li> <li>Is the fan or heat exchanger of the indoor unit clean?</li> <li>The unit may suck in an odor adhering to the wall, carpet, furniture, cloth, etc. and blow it out with the air.</li> </ul>
<b>Sound</b>	
Cracking sound is heard.	<ul style="list-style-type: none"> <li>This sound is generated by the expansion/contraction of the front panel, etc. due to change in temperature.</li> </ul>
"Bubbling" sound is heard.	<ul style="list-style-type: none"> <li>This sound is heard when the outside air is absorbed from the drain hose by turning on the range hood or the ventilation fan, making water flowing in the drain hose to spout out. This sound is also heard when the outside air blows into the drain hose in case the outside wind is strong.</li> </ul>
Mechanical sound is heard from the indoor unit.	<ul style="list-style-type: none"> <li>This is the switching sound in turning on/off the fan or the compressor.</li> </ul>
The sound of water flowing is heard.	<ul style="list-style-type: none"> <li>This is the sound of refrigerant or condensed water flowing in the unit.</li> </ul>
Hissing sound is sometimes heard.	<ul style="list-style-type: none"> <li>This is the sound when the flow of refrigerant inside the unit is changed.</li> </ul>

In the following cases, stop using the air conditioner and consult your dealer.

- When water leaks or drips from the indoor unit.
- When the upper operation indicator lamp blinks.

### Note:

- 2 to 4 times : Confirm with the TROUBLESHOOTING on WIRING DIAGRAM inside of the indoor unit panel.
- 5 to 7 times : Confirm with the TROUBLESHOOTING on the outdoor unit electrical box.
- When the breaker trips frequently.
- The remote control signal is not received in a room where an electronic ON/OFF type fluorescent lamp (inverter-type fluorescent lamp, etc.) is used.
- Operation of the air conditioner interferes with radio or TV reception. An amplifier may be required for the affected device.
- When an abnormal sound is heard.

## WHEN THE AIR CONDITIONER IS NOT GOING TO BE USED FOR A LONG TIME

- 1 Set to the highest temperature in manual COOL mode, and operate for 3 to 4 hours. **Page 4**
  - This dries the inside of the unit.
  - Moisture in the air conditioner contributes to favorable conditions for growth of fungi, such as mold.
- 2 Press  to stop the operation.
- 3 Turn off the breaker and/or disconnect the power supply plug.
- 4 Remove all batteries from the remote controller.

## When using the air conditioner again:

- 1 Clean the air filter. **Page 5**
- 2 Check that the air inlet and outlet of the indoor and outdoor units are not blocked.
- 3 Check that the earth is connected correctly.
- 4 Refer to the "PREPARATION BEFORE OPERATION", and follow the instructions. **Page 3**

## INSTALLATION PLACE AND ELECTRICAL WORK

### Installation place

Avoid installing the air conditioner in the following places.

- Where there is much machine oil.
- Salty places such as the seaside.
- Where sulfide gas is generated such as a hot spring.
- Where oil is splashed or where the area is filled with oily smoke (such as cooking areas and factories, in which the properties of plastic could be changed and damaged).
- Where there is high-frequency or wireless equipment.
- Where the air from the outdoor unit air outlet is blocked.
- Where the operation sound or air from the outdoor unit does not bother the house next door.

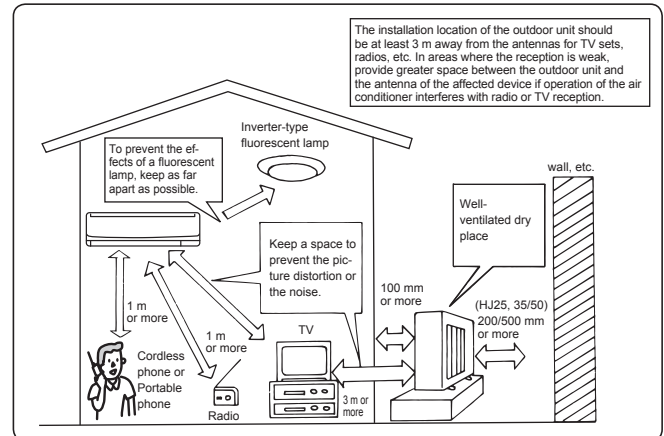

### Electrical work

- Provide an exclusive circuit for the power supply of the air conditioner.
- Be sure to observe the breaker capacity.

If you have any questions, consult your dealer.

## SPECIFICATIONS

Model	Set name		MSZ-HJ25VA		MSZ-HJ35VA		MSZ-HJ50VA	
	Indoor		MSZ-HJ25VA		MSZ-HJ35VA		MSZ-HJ50VA	
	Outdoor		MUZ-HJ25VA		MUZ-HJ35VA		MUZ-HJ50VA	
Function			Cooling	Heating	Cooling	Heating	Cooling	Heating
Power supply	~ /N, 230 V, 50 Hz							
Capacity		kW	2.5	3.15	3.15	3.6	5.0	5.4
Input		kW	0.73	0.87	1.04	0.995	2.05	1.48
Weight	Indoor	kg	9					
	Outdoor	kg	24		25		36	
Refrigerant filling capacity (R410A)		kg	0.70		0.72		1.15	
IP code	Indoor		IP 20					
	Outdoor		IP 24					
Permissible excessive operating pressure	LP ps	MPa	1.64					
	HP ps	MPa	4.15					
Noise level	Indoor (Super High/High/Med./Low)	dB(A)	43/37/30/22	43/37/30/23	45/38/31/22	44/37/30/23	45/40/36/28	47/41/34/27
	Outdoor	dB(A)	50	50	50	50	50	51

### Guaranteed operating range

		Indoor	Outdoor
Cooling	Upper limit	32°C DB 23°C WB	46°C DB —
	Lower limit	21°C DB 15°C WB	15°C DB —
Heating	Upper limit	27°C DB —	24°C DB 18°C WB
	Lower limit	20°C DB —	-10°C DB -11°C WB

DB: Dry Bulb  
WB: Wet Bulb

### Note:

Rating condition  
 Cooling — Indoor: 27°C DB, 19°C WB  
                   Outdoor: 35°C DB  
 Heating — Indoor: 20°C DB  
                   Outdoor: 7°C DB, 6°C WB



# СОДЕРЖАНИЕ

■ МЕРЫ ПРЕДОСТОРОЖНОСТИ	1
■ УТИЛИЗАЦИЯ	2
■ НАЗВАНИЯ ОТДЕЛЬНЫХ ЧАСТЕЙ ПРИБОРА	3
■ ПОДГОТОВКА ПРИБОРА К ЭКСПЛУАТАЦИИ	3
■ ВЫБОР РЕЖИМОВ РАБОТЫ	4
■ НАСТРОЙКА СКОРОСТИ ВЕНТИЛЯТОРА И НАПРАВЛЕНИЯ ВОЗДУШНОГО ПОТОКА	4
■ ФУНКЦИЯ ECONO COOL	5
■ РАБОТА С ИСПОЛЬЗОВАНИЕМ ТАЙМЕРА (ТАЙМЕР ВКЛЮЧЕНИЯ/ВЫКЛЮЧЕНИЯ)	5
■ ЧИСТКА	5
■ ЕСЛИ ВАМ КАЖЕТСЯ, ЧТО ПРИБОР НЕИСПРАВЕН	6
■ КОГДА ВЫ НЕ СОБИРАЕТЕСЬ ПОЛЬЗОВАТЬСЯ КОНДИЦИОНЕРОМ ДЛИТЕЛЬНОЕ ВРЕМЯ	7
■ МЕСТО УСТАНОВКИ И ЭЛЕКТРОМОНТАЖНЫЕ РАБОТЫ	7
■ ТЕХНИЧЕСКИЕ ХАРАКТЕРИСТИКИ	7







## МЕРЫ ПРЕДОСТОРОЖНОСТИ



- Ввиду того, что в конструкции данного изделия использованы вращающиеся детали, а также детали, способные привести к поражению электрическим током, обязательно прочитайте данный раздел "Меры предосторожности" перед использованием прибора.
- Так как предостерегающая информация, содержащаяся в данном разделе, касается вашей безопасности, обязательно следуйте изложенным инструкциям.
- После прочтения храните данное руководство вместе с руководством по установке прибора в легкодоступном месте и пользуйтесь ими для справок.





### Символы и их значения

-  **ПРЕДУПРЕЖДЕНИЕ:** Неправильное обращение с прибором представляет собой серьезную угрозу для здоровья или с большой степенью вероятности может привести к смертельному исходу или получению тяжелой травмы и т.д.
-  **ОСТОРОЖНО:** Неправильное обращение с прибором представляет собой серьезную угрозу в зависимости от конкретных обстоятельств.



### Значение символики, используемой в тексте руководства



-  : Строго воспрещается.
-  : Тщательно следуйте инструкциям.
-  : Запрещается вставлять пальцы или палки и т.д.
-  : Запрещается вставать на внутренний/наружный прибор или ставить на них какие-либо предметы.
-  : Опасность поражения электрическим током. Будьте осторожны.
-  : Обязательно отсоедините вилку шнура питания от розетки электропитания.
-  : Обязательно отключите электропитание.

 <b>ПРЕДУПРЕЖДЕНИЕ</b>	
	<p><b>Подсоединяйте шнур питания непосредственно к розетке. Не пользуйтесь удлинителем и не подсоединяйте к розетке переносного тока одновременно несколько устройств.</b></p> <ul style="list-style-type: none"> <li>• Это может привести к перегреву, возникновению пожара или поражению электрическим током.</li> </ul>
	<p><b>Убедитесь, что вилка чистая, и надежно вставьте ее в розетку.</b></p> <ul style="list-style-type: none"> <li>• При загрязнении вилки может возникнуть пожар, или возможно поражение электрическим током.</li> </ul>
	<p><b>Не скручивайте, не тяните, не повреждайте и не изменяйте шнур питания. Не подвергайте его воздействию тепла и не ставьте на него тяжелые предметы.</b></p> <ul style="list-style-type: none"> <li>• Это может привести к возникновению пожара или поражению электрическим током.</li> </ul>
	<p><b>Во время эксплуатации не выполняйте включения/выключения выключателя или не отсоединяйте/подсоединяйте вилку.</b></p> <ul style="list-style-type: none"> <li>• Это может привести к образованию искровых разрядов, которые могут стать причиной пожара.</li> <li>• После выключения внутреннего блока с помощью пульта дистанционного управления обязательно установите выключатель в положение OFF или выньте вилку.</li> </ul>
	<p><b>Не подвергайте тело воздействию холодного воздуха в течение длительного времени.</b></p> <ul style="list-style-type: none"> <li>• Это может отрицательно сказаться на здоровье.</li> </ul>
	<p><b>Установка блока, изменение его положения, внесение изменений, разборка или ремонт блока не должны осуществляться пользователем.</b></p> <ul style="list-style-type: none"> <li>• Неправильное обращение с кондиционером может привести к возникновению пожара, поражению электрическим током, травмам и подтеканию воды. Проконсультируйтесь с дилером.</li> <li>• При наличии повреждения в шнуре питания его следует заменить у производителя или его сервисного представителя во избежание опасной ситуации.</li> </ul>
	<p><b>При установке, перемещении или техобслуживании прибора следите за тем, чтобы в охлаждающий контур не попало другое вещество, за исключением указанного хладагента (R410A).</b></p> <ul style="list-style-type: none"> <li>• Присутствие какого-либо инородного вещества, например, воздуха, может привести к аномальному повышению давления, следствием которого может стать взрыв или травма.</li> <li>• Использование любого иного хладагента, кроме указанного для системы, приведет к механическому отказу, неисправности системы или поломке прибора. В худшем случае это может привести к серьезному препятствию для обеспечения безопасности изделия.</li> </ul>

	<p>Данное устройство не предназначено для использования людьми (включая детей) с ограниченными физическими, сенсорными или психическими возможностями. При недостатке опыта и знаний разрешается пользоваться данным устройством только под наблюдением лица, ответственного за безопасность, или после инструктажа по использованию прибора.</p> <p>Дети должны быть под присмотром и не играть с устройством.</p>
	<p>Запрещается вставлять пальцы, палки или другие предметы в воздухозаборные или воздуховыпускные отверстия.</p> <ul style="list-style-type: none"> <li>• Это может привести к получению травмы, поскольку во время эксплуатации вентилятор вращается с высокой скоростью.</li> </ul>
	<p>В случае возникновения ненормальных условий (например, запах горения) выключите кондиционер и выньте вилку или установите выключатель в положение OFF.</p> <ul style="list-style-type: none"> <li>• При продолжении эксплуатации в ненормальных условиях может произойти неисправность, возникнуть пожар, а также возможно поражение электрическим током. В этом случае обратитесь к дилеру.</li> </ul>
	<p>Если кондиционером не осуществляется охлаждение или обогрев, возможно, имеется утечка хладагента. В этом случае обратитесь к дилеру. Если во время ремонта необходима заправка блока хладагентом, обратитесь за подробными сведениями к специалисту по обслуживанию.</p> <ul style="list-style-type: none"> <li>• Хладагент, используемый в системе кондиционера, не представляет опасности для здоровья. Как правило, утечка не происходит. Тем не менее при утечке хладагента и его соприкосновении с источником тепла, например тепловентилятором, парафиновым нагревателем или духовкой, образуется вредный газ.</li> </ul> <p>Пользователю запрещается предпринимать попытки очистки внутренней части внутреннего блока. При необходимости в очистке внутренней части этого блока обратитесь к дилеру.</p> <ul style="list-style-type: none"> <li>• Применение ненадлежащих чистящих средств может привести к повреждению пластиковых материалов внутренней части прибора, которое может привести к утечке воды. Попадание чистящего вещества на электрические детали двигателя приведет к неисправности, выделению дыма или возгоранию прибора.</li> </ul> <p>Данное устройство предназначено для использования специалистами или обученным персоналом в магазинах, на предприятиях легкой промышленности и фермах или для коммерческого применения непрофессионалами.</p>
 <b>ОСТОРОЖНО</b>	
	<p>Запрещается касаться воздухозаборного отверстия или алюминиевого оребрения внутреннего/наружного блока.</p> <ul style="list-style-type: none"> <li>• Это может привести к травмам.</li> </ul> <p>На блоке запрещается использовать инсектициды или легковоспламеняющиеся аэрозоли.</p> <ul style="list-style-type: none"> <li>• Это может привести к пожару или деформации блока.</li> </ul>

# МЕРЫ ПРЕДОСТОРОЖНОСТИ





 <b>ОСТОРОЖНО</b>	
	<p>Под прямым потоком воздуха не должны находиться домашние животные или растения.</p> <ul style="list-style-type: none"> <li>• Это может привести к травмам животных и повреждениям растений.</li> </ul>
	<p>Запрещается ставить другие электроприборы или мебель под внутренний/наружный прибор.</p> <ul style="list-style-type: none"> <li>• С блока может капать вода, что может привести к их повреждению или неисправностям.</li> </ul>
	<p>Запрещается оставлять данный блок на поврежденном установочном основании.</p> <ul style="list-style-type: none"> <li>• Блок может упасть и нанести травмы.</li> </ul>
	<p>Для эксплуатации или очистки блока не вставляйте на неустойчивую скамью.</p> <ul style="list-style-type: none"> <li>• При падении можно получить травмы.</li> </ul>
	<p>Запрещается тянуть за шнур питания.</p> <ul style="list-style-type: none"> <li>• Это может привести к разрыву части провода с жилами, что, в свою очередь, может вызвать перегрев или пожар.</li> </ul>
	<p>Запрещается заряжать и разбирать батарейки и бросать их в огонь.</p> <ul style="list-style-type: none"> <li>• Это может привести к утечке электролита или возникновению пожара, а также взрыву.</li> </ul>
	<p>Запрещается использовать блок в течение более 4 часов при высокой влажности (80% относительной влажности или выше) и (или) при открытой наружной двери или окнах.</p> <ul style="list-style-type: none"> <li>• Это может привести к тому, что конденсат в кондиционере может капать, промачивая или повреждая мебель.</li> <li>• Водный конденсат в кондиционере может способствовать появлению грибка и плесени.</li> </ul>
	<p>Блок запрещается использовать в специальных целях, например для хранения продуктов, разведения животных, выращивания растений или сохранения точных устройств или предметов искусства.</p> <ul style="list-style-type: none"> <li>• Это может привести к снижению качества или причинить вред животным и растениям.</li> </ul>
	<p>Не подвергайте легковоспламеняющиеся приборы воздействию прямого потока воздуха.</p> <ul style="list-style-type: none"> <li>• Это может привести к неполному сгоранию горючих веществ.</li> </ul>
	<p>Запрещается класть элементы питания в рот по каким бы то ни было причинам во избежание случайного проглатывания.</p> <ul style="list-style-type: none"> <li>• Попадание элемента питания в пищеварительную систему может стать причиной удушья и/или отравления.</li> </ul>
	<p>Перед очисткой блока выключите его и выньте вилку или установите выключатель в положение OFF.</p> <ul style="list-style-type: none"> <li>• Это может привести к получению травмы, поскольку во время эксплуатации вентилятор вращается с высокой скоростью.</li> </ul>
	<p>Если блок не планируется использовать в течение продолжительного времени, выньте вилку питания из розетки и установите выключатель в положение OFF.</p> <ul style="list-style-type: none"> <li>• На блоке может скопиться грязь, которая, в свою очередь, может вызвать перегрев или пожар.</li> </ul>
	<p>При замене всех батареек пульта дистанционного управления заменяйте их новыми батарейками одинакового типа.</p> <ul style="list-style-type: none"> <li>• При использовании старой батарейки с новой может произойти перегрев, утечка или взрыв.</li> </ul>
	<p>Если электролит попадет на вашу кожу или одежду, тщательно смойте его чистой водой.</p> <ul style="list-style-type: none"> <li>• Если электролит попадет в глаза, тщательно промойте их чистой водой и сразу же обратитесь к врачу.</li> </ul>
	<p>Убедитесь, что место хорошо вентилируется при работе блока с легковоспламеняющимися приборами.</p> <ul style="list-style-type: none"> <li>• Недостаточная вентиляция может привести к кислородному голоданию.</li> </ul>
	<p>Установите выключатель в положение OFF во время грозы и при вероятности удара молнии.</p> <ul style="list-style-type: none"> <li>• Удар молнии может привести к повреждению блока.</li> </ul>
	<p>После использования кондиционера в течение нескольких сезонов выполните осмотр и обслуживание в дополнение к обычной очистке.</p> <ul style="list-style-type: none"> <li>• Скопление грязи или пыли внутри блока может привести к появлению неприятного запаха, грибка и плесени, засорению дренажного канала и вытеканию воды из внутреннего блока. Обратитесь к дилеру по вопросам осмотра и обслуживания, для которых требуются специальные знания и умения.</li> </ul>

	<p>Запрещается прикасаться к выключателям мокрыми руками.</p> <ul style="list-style-type: none"> <li>• Это может привести к поражению электрическим током.</li> </ul>
	<p>Запрещается выполнять очистку кондиционера водой или помещать на него предметы, содержащие воду, например вазу.</p> <ul style="list-style-type: none"> <li>• Это может привести к возникновению пожара или поражению электрическим током.</li> </ul>
	<p>Не вставляйте на наружный блок и не ставьте на него никаких предметов.</p> <ul style="list-style-type: none"> <li>• При падении предметов возможно получение травм.</li> </ul>

## ВАЖНО

Загрязненные фильтры являются причиной образования конденсата в кондиционере, что может способствовать появлению грибка и плесени. Поэтому рекомендуется очищать воздушные фильтры каждые 2 недели.

## При установке прибора

 ПРЕДУПРЕЖДЕНИЕ	
	<p>Для установки кондиционера воздуха обратитесь к своему дилеру.</p> <ul style="list-style-type: none"> <li>• Установка не должна осуществляться пользователем, поскольку для этого требуются специальные знания и умения. Неправильная установка кондиционера может привести к утечке воды, возникновению пожара или поражению электрическим током.</li> </ul>
	<p>Обеспечьте для кондиционера отдельный источник питания.</p> <ul style="list-style-type: none"> <li>• В противном случае может произойти перегрев или возникнуть пожар.</li> </ul>
	<p>Запрещается устанавливать прибор в местах возможной утечки воспламеняющегося газа.</p> <ul style="list-style-type: none"> <li>• При утечке и скоплении газа рядом с наружным блоком может произойти взрыв.</li> </ul>
	<p>Правильно заземлите блок.</p> <ul style="list-style-type: none"> <li>• Запрещается подсоединять провод заземления к газовым и водопроводным трубам, молниеотводам или проводу телефонного заземления. Неправильное заземление может привести к поражению электрическим током.</li> </ul>
 ОСТОРОЖНО	
	<p>Устанавливайте выключатель утечки на землю в зависимости от места установки кондиционера (например, в местах с высокой влажностью).</p> <ul style="list-style-type: none"> <li>• Если выключатель утечки тока на землю не установлен, возможно поражение электрическим током.</li> </ul>
	<p>Убедитесь, что слив воды осуществляется надлежащим образом.</p> <ul style="list-style-type: none"> <li>• При неправильном использовании дренажного канала вода из внутреннего/наружного блока может капать, промачивая или повреждая мебель.</li> </ul>

**В случае возникновения ненормальных условий**  
Сразу же выключите кондиционер и обратитесь к дилеру.

# УТИЛИЗАЦИЯ

По вопросам утилизации данного изделия обратитесь к своему дилеру.



Fig. 1

### Примечание:

Данный символ применяется только в странах ЕС. Символ наносится в соответствии со статьей 14 директивы 2012/19/EU "Информация для пользователя" и Приложением IX, и/или статьей 20 директивы 2006/66/ЕС "Информация для конечного пользователя" и Приложением II.

# НАЗВАНИЯ ОТДЕЛЬНЫХ ЧАСТЕЙ ПРИБОРА

## Внутренний прибор

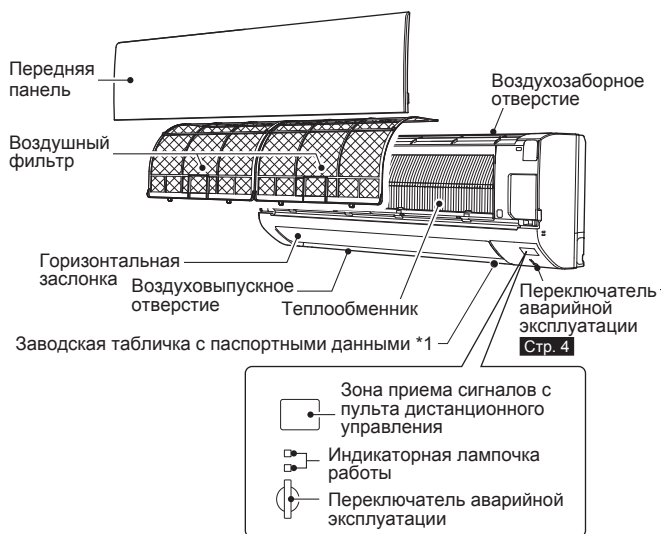

## Наружный прибор



Внешний вид устройств, предназначенных для использования на улице, может отличаться.

\*1 На заводской табличке с паспортными данными указаны год и месяц изготовления.

## ПОДГОТОВКА ПРИБОРА К ЭКСПЛУАТАЦИИ

**Перед эксплуатацией:** Вставьте вилку шнура питания в розетку электросети и/или установите выключатель в положение ON.

## Установка батареек пульта дистанционного управления

1. Снимите заднюю крышку.
2. Вставляйте щелочные батарейки AAA вначале отрицательным полюсом.
3. Установите заднюю крышку.
4. Нажмите кнопку RESET.

- Убедитесь, что полярность соблюдена правильно.
- Запрещается использовать марганцевые батарейки. Это может привести к неисправности пульта дистанционного управления.
- Не пользуйтесь аккумуляторными батарейками.
- Заменяйте все батарейки на новые батарейки одинакового типа.
- Батарейки можно использовать в течение приблизительно 1 года. Тем не менее батарейки с истекшим сроком хранения работают меньше.
- Осторожно нажмите RESET (сброс) остроконечным предметом. Если не нажать кнопку RESET, кондиционер может работать неправильно.

## Пульт дистанционного управления

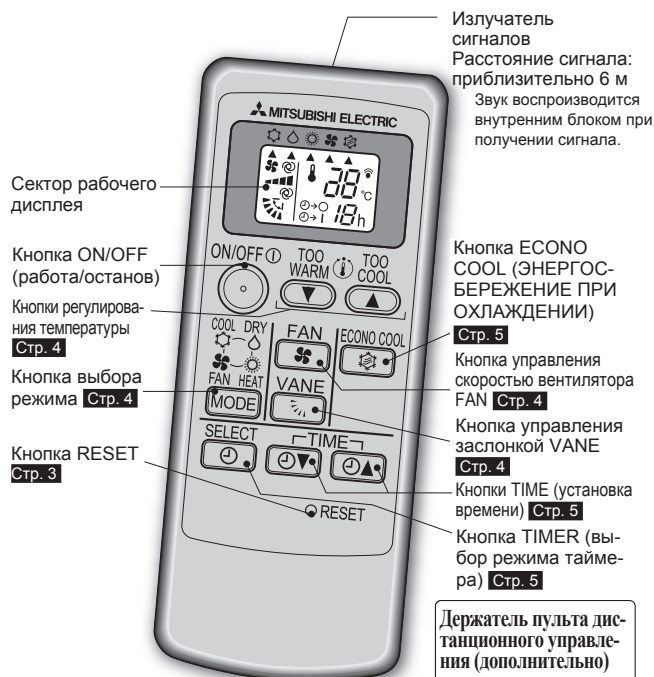

Пользуйтесь только пультом дистанционного управления, поставляемым с прибором. Не используйте другие пульты дистанционного управления.

Если два или более внутренних блока установлены близко друг к другу, то один из внутренних блоков может ошибочно принять сигнал пульта дистанционного управления, направленного на другой блок.

- Установите держатель пульта дистанционного управления в месте, сигнал из которого будет приниматься внутренним блоком.

# ВЫБОР РЕЖИМОВ РАБОТЫ

1 Нажмите , чтобы начать работу.

2 Нажмите , чтобы выбрать режим работы. При каждом нажатии режимы изменяются в следующем порядке:



3 Нажмите или , чтобы установить температуру. При каждом нажатии температура повышается или понижается на 1°C.

Нажмите , чтобы остановить работу.

## Индикаторная лампочка работы

Индикаторной лампочкой работы обозначается состояние блока.

Индикация	Режим работы	Комнатная температура
	Блок работает для достижения установленной температуры	Приблизительно 2°C или больше ниже/выше установленной температуры
	Комнатная температура достигает установленной температуры	Приблизительно 1–2°C выше/ниже установленной температуры
	Режим ожидания (только во время работы мультисистемной модели)	—

Горит      Мигает      Не горит

### Примечание:

#### Работа мультисистемной модели

Один наружный блок может управлять двумя и более внутренними блоками. При одновременной работе нескольких внутренних блоков операции охлаждения и обогрева не могут выполняться одновременно. При выборе режима COOL на одном блоке и режима HEAT на другом (или наоборот) блок, на котором режим выбран позднее, переходит в режим ожидания.

- Режим охлаждения COOL Холодный воздух подается при необходимой температуре.
- Режим сушки DRY Осушение воздуха в комнате. Воздух в комнате можно немного охладить. Во время работы в режиме DRY температуру нельзя установить.
- Режим обогрева HEAT Теплый воздух подается при необходимой температуре.
- Режим вентиляции FAN Обеспечивает циркуляцию воздуха в комнате.

## Аварийная эксплуатация

### Когда использование пульта дистанционного управления невозможно...

Аварийную эксплуатацию можно включить путем нажатия переключателя аварийной эксплуатации (E.O.SW) на внутреннем блоке. При каждом нажатии E.O.SW режимы работы переключаются в следующем порядке:

**Индикаторная лампочка работы**

- Аварийное охлаждение COOL
- Аварийный обогрев HEAT
- Стоп

Установленная температура: 24°C  
Скорость вентилятора: средняя  
Горизонтальная заслонка: авто

**Примечание:**

- Первые 30 минут работы являются тестовым прогоном. Управление температурой не работает, а для скорости вентилятора установлено значение High (Высокая).
- В режиме аварийного обогрева скорость вентилятора постепенно увеличивается для обеспечения выдувания теплого воздуха.

## Функция повторного автозапуска

Если произошел сбой питания или электропитание прибора было выключено во время его работы, функция повторного автозапуска автоматически настраивает прибор на работу в том режиме, который был задан с помощью пульта дистанционного управления до отключения электропитания. Когда таймер установлен, настройка таймера отменяется и блок начинает работу при возобновлении подачи питания.

**Если вы не хотите пользоваться этой функцией, обратитесь к представителю сервисной службы, так как потребуются изменить настройки данного прибора.**

## НАСТРОЙКА СКОРОСТИ ВЕНТИЛЯТОРА И НАПРАВЛЕНИЯ ВОЗДУШНОГО ПОТОКА

Нажмите , чтобы выбрать скорость вентилятора. При каждом нажатии скорость вентилятора изменяется в следующем порядке:



- При установке функции AUTO из внутреннего прибора раздаются два коротких звуковых сигнала.
- Используйте большую скорость вентилятора для более быстрого охлаждения/нагрева помещения.
- Меньшую скорость вентилятора используют для бесшумной работы устройства.

Нажмите , чтобы выбрать направление воздушного потока. При каждом нажатии направление воздушного потока изменяется в следующем порядке:

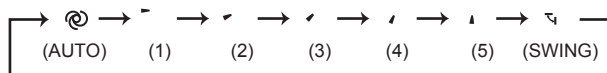

- При установке функции AUTO из внутреннего прибора раздаются два коротких звуковых сигнала.
- При изменении направления потока воздуха обязательно используйте пульт дистанционного управления. Перемещение горизонтальных заслонок вручную приводит к их неисправности.

## Направление потока воздуха

(AUTO) .....Заслонка установлена в положение для более эффективной подачи воздушного потока. COOL/DRY/FAN: горизонтальное положение. HEAT: положение (5).

(Вручную) ....Для эффективного кондиционирования воздуха установите COOL/DRY в верхнее положение, а HEAT — в нижнее. При установке COOL/DRY в нижнее положение заслонка автоматически перемещается в горизонтальное положение через 0,5—1 ч во избежание просачивания конденсата.

(Swing) .....Заслонка периодически перемещается вверх и вниз.

### Порядок изменения горизонтального направления потока воздуха.

Перед запуском операции переместите вертикальную заслонку вручную.

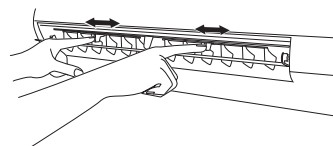

## Функция ECONO COOL



В режиме COOL нажмите  **стр. 4**, чтобы запустить функцию ECONO COOL.

В соответствии с температурой потока воздуха в различных циклах прибор будет работать в режиме вертикального качания. Заданная температура автоматически устанавливается на 2°C выше.

Снова нажмите , чтобы отменить функцию ECONO COOL.

• При нажатии кнопки  функция ECONO COOL также отменяется.

### Что такое функция “ECONO COOL”?

Качающийся воздушный поток (изменение направления воздушного потока) приносит ощущение дополнительной свежести по сравнению с воздушным потоком постоянного направления. Поэтому, несмотря на то, что заданная температура автоматически устанавливается на 2°C выше, имеется возможность осуществления операции охлаждения и поддерживаются комфортные условия. В результате можно экономить электроэнергию.

## РАБОТА С ИСПОЛЬЗОВАНИЕМ ТАЙМЕРА (ТАЙМЕР ВКЛЮЧЕНИЯ/ВЫКЛЮЧЕНИЯ)

**1** Во время работы прибора нажмите кнопку  для установки таймера.

При каждом нажатии режим использования таймера изменяется следующим образом:



**2** Кнопками   установите время срабатывания таймера.

При каждом нажатии заданное время увеличивается или уменьшается на 1 час.

Для отключения таймера нажимайте кнопку , пока не будет выбран режим “TIMER RELEASE (ОТКЛЮЧЕНИЕ ТАЙМЕРА)”.

### Примечание:

- Таймеры ВКЛЮЧЕНИЯ и ВЫКЛЮЧЕНИЯ нельзя использовать вместе.
- Если при установленном таймере ВКЛЮЧЕНИЯ/ВЫКЛЮЧЕНИЯ произошел сбой в подаче питания, см. раздел “Функция повторного автозапуска” на **стр. 4**.

## ЧИСТКА

### Инструкции:

- Перед чисткой отключите источник питания или выключите прерыватель тока в сети
- Не дотрагивайтесь до металлических деталей руками.
- Запрещается использовать растворитель, бензин, полировочный порошок или инсектициды.
- Используйте только мягкие очищающие средства.
- Для сушки запрещается подвергать детали воздействию прямого солнечного света, источникам тепла или пламени.
- Запрещается использовать воду, температура которой выше 50°C.

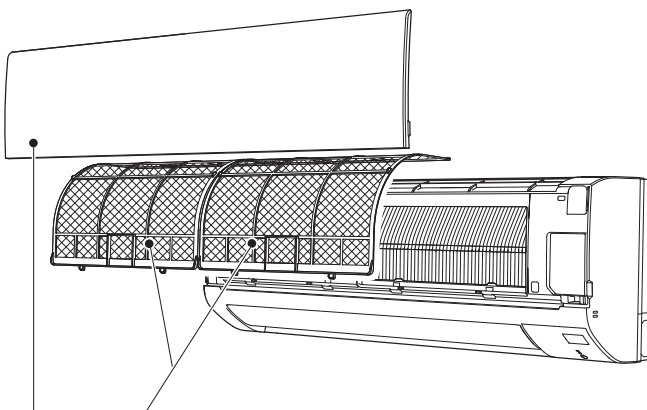

### Воздушный фильтр

- **Чистите каждые 2 недели**
- Загрязненные участки очищайте с помощью пылесоса или промойте водой.
- После мытья высушите его в тени.

### Передняя панель

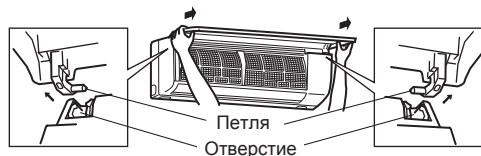

1. Поднимайте переднюю панель до тех пор, пока она не зафиксируется на месте со щелчком.
2. Придерживайте петли и тяните, чтобы снять, как показано на иллюстрации выше.
  - Протирайте мягкой сухой тканью или промывайте водой.
  - Не держите ее в воде более двух часов.
  - Сушите изделия в тени надлежащим образом.
3. Установив переднюю панель, выполняя инструкции по ее снятию в обратном порядке. Надежно закройте переднюю панель и нажмите на области, указанные стрелками.

### Важно

- Для улучшения производительности и сокращения уровня потребления энергии регулярно чистите фильтры.
- Загрязненные фильтры являются причиной образования конденсата в кондиционере, что может способствовать появлению грибка и плесени. Поэтому рекомендуется очищать воздушные фильтры каждые 2 недели.

# ЕСЛИ ВАМ КАЖЕТСЯ, ЧТО ПРИБОР НЕИСПРАВЕН

Если даже после выполнения этих проверок прибор не возобновит нормальную работу, прекратите его эксплуатацию и обратитесь к своему дилеру.

Симптом	Объяснение и точки проверки
<b>Внутренний прибор</b>	
Прибор не функционирует.	<ul style="list-style-type: none"> <li>Возможно, выключен прерыватель тока в сети?</li> <li>Проверьте, подключен ли шнур питания?</li> <li>Проверьте, установлен ли таймер ВКЛЮЧЕНИЯ? <b>Стр. 5</b></li> </ul>
Горизонтальная заслонка не двигается.	<ul style="list-style-type: none"> <li>Проверьте, правильно ли установлена горизонтальная и вертикальная заслонка?</li> <li>Не деформирована ли защитная решетка вентилятора?</li> <li>При установке в положение включения выключателя положение горизонтальных заслонок будет сброшено приблизительно через минуту. По завершении сброса положения возобновляется нормальная работа горизонтальных заслонок. Заслонки функционируют аналогичным образом и в режиме аварийного охлаждения.</li> </ul>
При повторном запуске прибор не реагирует на команды управления в течение приблизительно 3 минут.	<ul style="list-style-type: none"> <li>Это защитная функция прибора, которая включается в соответствии с инструкциями микропроцессора. Пожалуйста, подождите.</li> </ul>
Из воздуховыпускного отверстия внутреннего прибора выходит легкий туман.	<ul style="list-style-type: none"> <li>Прохладный воздух, поступающий из прибора, быстро охлаждает влагу воздуха внутри помещения, и образуется дымка.</li> </ul>
Режим качания ГОРИЗОНТАЛЬНОЙ ЗАСЛОНКИ приостанавливается на некоторое время, после чего возобновляется.	<ul style="list-style-type: none"> <li>Это необходимо для обеспечения нормальной работы ГОРИЗОНТАЛЬНОЙ ЗАСЛОНКИ в режиме качания.</li> </ul>
Во время работы изменяется направление движения воздушного потока. Направление горизонтальной заслонки нельзя отрегулировать с помощью пульта дистанционного управления.	<ul style="list-style-type: none"> <li>Для предотвращения капания и просачивания конденсата направление потока воздуха автоматически изменяется на горизонтальное через 0,5-1 часа работы блока в режиме COOL или DRY с воздушным потоком, направленным вниз.</li> <li>При работе в режиме обогрева, если температура воздушного потока слишком низкая, или во время размораживания горизонтальная заслонка автоматически устанавливается в горизонтальное положение.</li> </ul>
При работе в режиме обогрева прибор останавливается примерно на 10 минут.	<ul style="list-style-type: none"> <li>Происходит оттаивание наружного прибора. Эта операция длится максимум 10 минут, пожалуйста, подождите. (При слишком низкой температуре наружного воздуха и слишком высокой влажности образуется иней.)</li> </ul>
При включении питания прибор автоматически начинает работу, даже не получая сигнала от пульта дистанционного управления.	<ul style="list-style-type: none"> <li>Кондиционеры данных моделей оснащены функцией повторного автозапуска. При включении питания без остановки работы прибора с помощью пульта дистанционного управления и последующем включении питания прибор автоматически начнет работу в том режиме, который был установлен с помощью пульта дистанционного управления до отключения питания. См. раздел "Функция повторного автозапуска" <b>стр. 4</b>.</li> </ul>
Если в режиме COOL/DRY комнатная температура почти достигает заданной, наружный блок останавливается, а внутренний блок продолжает работу на низкой скорости.	<ul style="list-style-type: none"> <li>Если комнатная температура отклоняется от заданной, внутренний вентилятор начинает работу согласно параметрам, заданным на пульте дистанционного управления.</li> </ul>
Со временем внутренний блок может изменить цвет.	<ul style="list-style-type: none"> <li>Под воздействием различных факторов, например ультрафиолетового излучения и температуры, пластиковый корпус может пожелтеть, что не отразится на функциональных характеристиках устройства.</li> </ul>
<b>Мультисистемная модель</b>	
Если в мультисистемной модели один из внутренних приборов не используется, он нагревается, при этом может быть слышен звук, похожий на звук текущей воды.	<ul style="list-style-type: none"> <li>Небольшое количество хладагента продолжает подаваться во внутренний прибор, даже если он в этот момент не работает.</li> </ul>
Если выбран режим обогрева, функционирование сразу не начинается.	<ul style="list-style-type: none"> <li>Если во время разморозки наружного прибора начинается операция, на выдувание теплого воздуха потребуются несколько минут (макс. 10 минут).</li> </ul>
<b>Наружный прибор</b>	
Вентилятор наружного прибора не вращается, даже когда компрессор работает. Даже когда вентилятор начинает вращаться, он быстро останавливается.	<ul style="list-style-type: none"> <li>В режиме охлаждения при низкой температуре наружного воздуха вентилятор может включаться и выключаться, чтобы поддерживать достаточную мощность охлаждения.</li> </ul>
Из наружного прибора вытекает вода.	<ul style="list-style-type: none"> <li>При работе в режимах COOL (ОХЛАЖДЕНИЕ) и DRY (СУШКА) происходит охлаждение труб и трубных соединений, что вызывает конденсацию влаги.</li> <li>При работе в режиме обогрева конденсат, образовавшийся на теплообменнике, стекает вниз.</li> <li>При работе в режиме обогрева во время операции размораживания замерзшая на наружном приборе вода тает и стекает вниз.</li> </ul>
Из наружного прибора выходит белый дым.	<ul style="list-style-type: none"> <li>При работе в режиме обогрева пар, который появляется в результате размораживания, выглядит как белый дым.</li> </ul>
<b>Пульт дистанционного управления</b>	
на дисплее пульта дистанционного управления нет изображения, или дисплей потускнел. Внутренний прибор не реагирует на сигналы с пульта.	<ul style="list-style-type: none"> <li>Проверьте, не разрядились ли батареи? <b>Стр. 3</b></li> <li>Возможно, не соблюдена полярность (+, -) при установке батарей? <b>Стр. 3</b></li> <li>Возможно, нажаты какие-либо кнопки на пульте дистанционного управления других электроприборов?</li> </ul>

Симптом	Объяснение и точки проверки
<b>Не охлаждает и не греет</b>	
Недостаточное охлаждение или обогрев помещения.	<ul style="list-style-type: none"> <li>Проверьте, правильно ли задана температура? <b>Стр. 4</b></li> <li>Проверьте, правильно ли установлен вентилятор? Увеличьте скорость вентилятора. <b>Стр. 4</b></li> <li>Чисты ли фильтры? <b>Стр. 5</b></li> <li>Проверьте, чистый ли вентилятор или теплообменник внутреннего прибора?</li> <li>Возможно, заблокировано воздухозаборное или воздуховыпускное отверстие внутреннего или наружного прибора?</li> <li>Возможно, открыто окно или дверь?</li> </ul>
Помещение охлаждается недостаточно.	<ul style="list-style-type: none"> <li>При использовании в помещении вентилятора или газовой плиты нагрузка на кондиционер, работающий в режиме охлаждения, возрастает, в результате чего эффективность охлаждения снижается.</li> <li>При высокой температуре наружного воздуха эффективность охлаждения может быть недостаточной.</li> </ul>
Помещение обогревается недостаточно.	<ul style="list-style-type: none"> <li>При низкой температуре наружного воздуха эффективность обогрева может снизиться.</li> </ul>
При работе в режиме обогрева воздух выдувается не сразу.	<ul style="list-style-type: none"> <li>Подождите, пока прибор готовится к выдуванию теплого воздуха.</li> </ul>
<b>Поток воздуха</b>	
Воздух, выходящий из внутреннего прибора, имеет специфический запах.	<ul style="list-style-type: none"> <li>Чисты ли фильтры? <b>Стр. 5</b></li> <li>Проверьте, чистый ли вентилятор или теплообменник внутреннего прибора?</li> <li>Прибор всасывает запахи стен, ковра, мебели, ткани и выдувает их вместе с воздухом.</li> </ul>
<b>Звук</b>	
Слышно потрескивание.	<ul style="list-style-type: none"> <li>Потрескивание объясняется расширением/сжатием передней панели и других деталей прибора вследствие изменения температуры.</li> </ul>
Слышен "булькающий" звук.	<ul style="list-style-type: none"> <li>Этот звук слышен, когда наружный воздух всасывается из дренажного шланга при включении вытяжного устройства или вентилятора, что и вызывает выброс струи воды из дренажного шланга.</li> <li>Этот звук также слышен при сильном ветре, когда наружный воздух с силой проникает в дренажный шланг.</li> </ul>
Из внутреннего прибора слышен механический звук.	<ul style="list-style-type: none"> <li>Этот звук появляется при включении/выключении вентилятора или компрессора.</li> </ul>
Слышен звук текущей воды.	<ul style="list-style-type: none"> <li>Это звук водяного хладагента или водяного конденсата, протекающего по трубам прибора.</li> </ul>
Иногда слышен шипящий звук.	<ul style="list-style-type: none"> <li>Этот звук слышен при изменении потока хладагента внутри прибора.</li> </ul>

В следующих случаях необходимо остановить работу кондиционера и обратиться к своему дилеру.

- Если из внутреннего прибора просачивается вода.
- Если мигает верхняя индикаторная лампочка работы.

### Примечание:

- 2-4 раза: см. инструкции TROUBLESHOOTING (УСТРАНЕНИЕ НЕИСПРАВНОСТЕЙ), приведенные в схеме WIRING DIAGRAM (СХЕМА СОЕДИНЕНИЙ) с внутренней стороны панели внутреннего прибора.
  - 5-7 раз: см. инструкции TROUBLESHOOTING (УСТРАНЕНИЕ НЕИСПРАВНОСТЕЙ), приведенные на распределительной коробке наружного прибора.
- Если часто срабатывает прерыватель тока в сети.
  - Сигнал с пульта дистанционного управления не принимается в помещении, где установлены люминесцентные лампы, ВКЛЮЧЕНИЕ/ВЫКЛЮЧЕНИЕ которых производится с помощью электронного устройства (люминесцентные лампы инверторного типа и т.д.).
  - При работе кондиционера воздуха возникают помехи при приеме радиоприемника или телевизора. Для нормального приема теле- и радиовещания может потребоваться усилитель.
  - При поступлении необычного звука.

## КОГДА ВЫ НЕ СОБИРАЕТЕСЬ ПОЛЬЗОВАТЬСЯ КОНДИЦИОНЕРОМ ДЛИТЕЛЬНОЕ ВРЕМЯ

- 1 В режиме COOL вручную установите самую высокую температуру и дайте ему поработать в течение 3-4 часов. **Стр. 4**
  - При этом внутренние части прибора просушатся.
  - Влага в кондиционере создает благоприятные условия для роста грибов и плесени.
- 2 Нажмите , чтобы остановить операцию.
- 3 Выключите прерыватель тока в сети и/или отсоедините вилку шнура питания от розетки.
- 4 Выньте все батарейки из пульта дистанционного управления.

## При повторном использовании кондиционера воздуха:

- 1 Очистите воздушный фильтр. **Стр. 5**
- 2 Убедитесь в том, что воздухозаборные и воздуховыпускные отверстия внутреннего/наружного приборов не заблокированы.
- 3 Проверьте правильность подключения заземления.
- 4 Обратитесь к разделу "ПОДГОТОВКА К НАЧАЛУ ЭКСПЛУАТАЦИИ" и следуйте указаниям. **Стр. 3**

## Место установки и ЭЛЕКТРОМОНТАЖНЫЕ РАБОТЫ

### Место установки

Следует избегать установки кондиционера воздуха в следующих местах.

- В местах, где много машинного масла.
- В местах, где много соли, например, на морском побережье.
- В местах образования сероводородного газа, например, рядом с горячим природным источником.
- Там, где разбрызгано масло, или на участке с масляным дымом (например, в местах приготовления пищи и на фабриках, где пластик может изменить свои характеристики или повредиться).
- В местах с наличием высокочастотного или беспроводного оборудования.
- В местах блокировки воздуха наружного прибора.
- В местах, где звук от выполнения операции или воздух наружного прибора не доносится до соседнего дома.

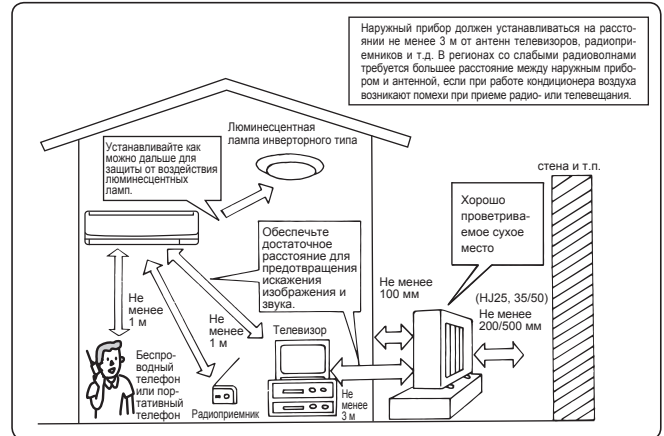

### Электромонтажные работы

- Обеспечьте отдельный контур сети для питания кондиционера.
- Обязательно соблюдайте допустимую мощность прерывателя тока в сети.

При возникновении каких-либо вопросов обращайтесь к своему дилеру.

## ТЕХНИЧЕСКИЕ ХАРАКТЕРИСТИКИ

Модель	Наименование блока		MSZ-HJ25VA		MSZ-HJ35VA		MSZ-HJ50VA	
	Внутренний	Наружный	MSZ-HJ25VA	MUZ-HJ25VA	MSZ-HJ35VA	MUZ-HJ35VA	MSZ-HJ50VA	MUZ-HJ50VA
Функция			Охлаждение	Обогрев	Охлаждение	Обогрев	Охлаждение	Обогрев
Электропитание			~ N, 230 V, 50 Hz					
Мощность	кВт		2,5	3,15	3,15	3,6	5,0	5,4
Мощность на входе	кВт		0,73	0,87	1,04	0,995	2,05	1,48
Масса	Внутренний	кг	9		9		9	
	Наружный	кг	24		25		36	
Объем хладагента (R410A)	кг		0,70		0,72		1,15	
Код IP	Внутренний				IP 20			
	Наружный				IP 24			
Разрешенное максимальное рабочее давление	Низ. давл.	МПа			1,64			
	Выс. давл.	МПа			4,15			
Уровень шума	Внутренний (очень высокий/высокий/средний/низкий)	дБ(А)	43/37/30/22	43/37/30/23	45/38/31/22	44/37/30/23	45/40/36/28	47/41/34/27
	Наружный	дБ(А)	50	50	50	50	50	51

### Гарантированный рабочий диапазон

		Внутренний	Наружный
Охлаждение	Верхний предел	32°C DB 23°C WB	46°C DB —
	Нижний предел	21°C DB 15°C WB	15°C DB —
Обогрев	Верхний предел	27°C DB —	24°C DB 18°C WB
	Нижний предел	20°C DB —	-10°C DB -11°C WB

DB: сухой термометр  
WB: влажный термометр

### Примечание:

Расчетные условия эксплуатации

Охлаждение — Внутренний: 27°C DB, 19°C WB

Наружный: 35°C DB

Обогрев — Внутренний: 20°C DB

Наружный: 7°C DB, 6°C WB



# ЗМІСТ



■ ПРАВИЛА ТЕХНІКИ БЕЗПЕКИ	1
■ УТИЛІЗАЦІЯ	2
■ НАЗВИ ОКРЕМИХ ЧАСТИН ПРИЛАДУ	3
■ ПІДГОТОВКА ПРИЛАДУ ДО ЕКСПЛУАТАЦІЇ	3
■ ВИБІР РЕЖИМІВ ЕКСПЛУАТАЦІЇ	4
■ РЕГУЛЮВАННЯ ШВИДКОСТІ ВЕНТИЛЯТОРА ТА НАПРЯМКУ ПОВІТРЯНОГО ПОТОКУ	4
■ РОБОТА ECONO COOL	5
■ РОБОТА ТАЙМЕРА (ТАЙМЕР ON/OFF)	5
■ ЧИЩЕННЯ	5
■ ЯКЩО ЗДАЄТЬСЯ, ЩО ПРИЛАД НЕСПРАВНИЙ	6
■ ЯКЩО КОНДИЦІОНЕР ПЛАНУЄТЬСЯ НЕ ВИКОРИСТОВУВАТИ ТРИВАЛИЙ ЧАС	7
■ МІСЦЕ ВСТАНОВЛЕННЯ І ЕЛЕКТРОМОНТАЖНІ РОБОТИ	7
■ ТЕХНІЧНІ ХАРАКТЕРИСТИКИ	7

## ПРАВИЛА ТЕХНІКИ БЕЗПЕКИ







- Оскільки цей виріб містить деталі, що обертаються або здатні уразити електричним струмом, обов'язково прочитайте ці «Правила техніки безпеки» перед початком використання.
- Обов'язково дотримуйтеся інструкцій, що позначено позначкою «Обережно», оскільки вони містять інформацію, важливу для вашої безпеки.
- Після ознайомлення з цим посібником зберігайте його разом із посібником з монтажу в зручному місці, де його легко можна буде знайти у випадку потреби.





### Позначки та їхнє значення

-  **УВАГА!** У разі неправильного поводження з приладом є високий ризик серйозної небезпеки, наприклад загибелі, важких травм тощо.
-  **ОБЕРЕЖНО!** Неправильне поводження може призвести за певних обставин до серйозної небезпеки.

 <b>УВАГА!</b>	
	<p>Підключіть шнур живлення безпосередньо до розетки. Не користуйтеся подовжувачем і не підключайте до розетки змінного струму одночасно декілька пристроїв.</p> <ul style="list-style-type: none"> <li>• Це може призвести до перегріву, пожежі або ураження електричним струмом.</li> </ul>
	<p>Переконайтеся, що штепсель чистий, і надійно вставте його в мережеву розетку.</p> <ul style="list-style-type: none"> <li>• Забруднення штепселя може призвести до пожежі або ураження електричним струмом.</li> </ul>
	<p>Не скручуйте, не тягніть, не ушкоджуйте і не змінюйте шнур живлення. Не надавайте його дії тепла і не ставте на нього важкі предмети.</p> <ul style="list-style-type: none"> <li>• Це може призвести до пожежі або ураження електричним струмом.</li> </ul>
	<p>Під час експлуатації не виконуйте вмикання/вимикання вимикача та не від'єднуйте/під'єднуйте штепсель.</p> <ul style="list-style-type: none"> <li>• Це може призвести до утворення іскрових розрядів, які здатні спричинити пожежу.</li> <li>• Після вимикання внутрішнього блока за допомогою пульта дистанційного керування обов'язково встановіть вимикач на «OFF» або вийміть штепсель.</li> </ul>
	<p>Не знаходьтеся під потоком холодного повітря протягом тривалого часу.</p> <ul style="list-style-type: none"> <li>• Це може бути шкідливим для вашого здоров'я.</li> </ul>
	<p>Користувач не повинен монтувати, переміщувати, розбирати, модифікувати або ремонтувати блок.</p> <ul style="list-style-type: none"> <li>• Неправильне поводження з кондиціонером може призвести до виникнення пожежі, ураження електричним струмом, травм або витікання води. Проконсультуйтеся з дилером.</li> <li>• У разі пошкодження кабелю живлення його слід замінити у виробника або його сервісного представника задля уникнення небезпечної ситуації.</li> </ul>
	<p>Під час монтажу, переміщення або техобслуговування приладу стежте, щоб в охолоджувальний контур не потрапила інша речовина, окрім зазначеного холодоагенту (R410A).</p> <ul style="list-style-type: none"> <li>• Присутність будь-якої чужорідної речовини, наприклад повітря, може призвести до аномального підвищення тиску, яке може спричинити вибух або виникнення травми.</li> <li>• Використання будь-якого іншого холодоагенту, крім призначеного для системи, призведе до механічної відмови, несправності системи або поломки блока. У найгіршому випадку це може створити серйозну загрозу безпеки, пов'язану з виробом.</li> </ul>



### Значення символів, що використовуються в цьому посібнику

-  : Суворо забороняється.
-  : Ретельно дотримуйтесь інструкцій.
-  : Забороняється встромляти пальці або палички тощо.
-  : Забороняється ставити на внутрішній/зовнішній прилад або ставити на них будь-які предмети.
-  : Небезпека ураження електричним струмом. Будьте обережні!
-  : Обов'язково від'єднайте штепсель шнура живлення від мережевої розетки.
-  : Обов'язково вимкніть живлення.

	<p>Пристрій не призначений для використання людьми (включаючи дітей) з обмеженими фізичними, сенсорними або психічними можливостями та відсутністю досвіду й знань. Таким людям можна користуватися пристроєм лише під наглядом особи, відповідальної за безпеку, або після інструктажу з користування.</p>
	<p>Діти повинні бути під наглядом і не гратися з пристроєм.</p>
	<p>Забороняється встромляти пальці, палички або інші предмети в повітрязабірні або повітровипускні отвори.</p> <ul style="list-style-type: none"> <li>• Невиконання цієї вимоги може призвести до отримання травм, оскільки під час експлуатації вентилятор обертається з високою швидкістю.</li> </ul>
	<p>У разі виникнення підозрілих факторів (наприклад, запах горіння) вимкніть кондиціонер і вийміть штепсель із розетки або встановіть вимикач у положення «OFF».</p> <ul style="list-style-type: none"> <li>• При продовженні експлуатації в таких умовах може статися несправність, пожежа або ураження електричним струмом. У такому випадку зверніться до дилера.</li> </ul>
	<p>Якщо кондиціонер не здійснює охолодження або обігрів, можливо, стався витік холодоагенту. У такому випадку зверніться до дилера. Якщо під час ремонту необхідне заправлення блока холодоагентом, зверніться за детальними відомостями до спеціаліста з обслуговування.</p> <ul style="list-style-type: none"> <li>• Холодоагент, що використовується в системі кондиціонера, не становить небезпеки для здоров'я. Зазвичай витік холодоагенту не відбувається. Проте в разі витіку холодоагенту з подальшим контактом із джерелом тепла, наприклад тепловентилятором, парафіновим нагрівачем або духовою піччю, утворюється шкідливий газ.</li> </ul>
	<p>Користувачеві забороняється робити спроби очищення внутрішньої частини внутрішнього блока. У разі необхідності очищення блока зверніться до дилера.</p> <ul style="list-style-type: none"> <li>• Застосування неналежних очисних засобів може призвести до пошкодження пластикових матеріалів усередині блока, що у свою чергу загрожує витіком води. Потрапляння очисного засобу на електричні деталі двигуна призведе до несправності, виділення диму або пожежі.</li> </ul>
	<p>Цей прилад призначається для використання спеціалістами або особами, що пройшли відповідне навчання, у краніях, легкій промисловості та сільськогосподарських підприємствах, а також для комерційного використання неспеціалістами.</p>

# ПРАВИЛА ТЕХНІКИ БЕЗПЕКИ

## ⚠ ОБЕРЕЖНО

	<p>Забороняється торкатися повітрязабірного отвору або алюмінієвих пластин внутрішнього/зовнішнього блока.</p> <ul style="list-style-type: none"> <li>Це може призвести до травм.</li> </ul>
	<p>Забороняється наносити на блок інсектициди або легкозаймисті аерозолі.</p> <ul style="list-style-type: none"> <li>Це може призвести до пожежі або деформації блока.</li> </ul>
	<p>Під прямим потоком повітря не повинні знаходитися домашні тварини чи рослини.</p> <ul style="list-style-type: none"> <li>Це може призвести до травмування тварин або пошкодження рослин.</li> </ul>
	<p>Забороняється ставити інші електроприлади або меблі під внутрішній/зовнішній блок.</p> <ul style="list-style-type: none"> <li>На них можуть потрапити краплі води з блока та призвести до пошкодження чи несправності.</li> </ul>
	<p>Забороняється залишати блок на пошкодженій підставці.</p> <ul style="list-style-type: none"> <li>Блок може впасти та завдати травми.</li> </ul>
	<p>Під час експлуатації чи очищення блока не слід знаходитися на нестійкому предметі.</p> <ul style="list-style-type: none"> <li>При падінні можна отримати травми.</li> </ul>
	<p>Забороняється тягнути за шнур живлення.</p> <ul style="list-style-type: none"> <li>Це може призвести до розриву частин дротів, що, у свою чергу, може викликати перегрів або пожежу.</li> </ul>
	<p>Забороняється заряджати та розбирати елементи живлення й кидати їх у вогонь.</p> <ul style="list-style-type: none"> <li>Це може призвести до витoku електроліту, виникнення пожежі або вибуху.</li> </ul>
	<p>Забороняється використовувати блок протягом більше 4 годин за високої вологості (80% відносної вологості або вище) і (або) коли відчинено зовнішні двері чи вікна.</p> <ul style="list-style-type: none"> <li>Це може призвести до витoku водного конденсату з кондиціонера, який, у свою чергу, може намочити та пошкодити меблі.</li> <li>Водний конденсат у кондиціонері може сприяти появі грибків, наприклад плісняви.</li> </ul>
	<p>Забороняється використовувати блок в особливих цілях, наприклад для зберігання продуктів, розведення тварин, вирощування рослин, зберігання прецизійних пристроїв або предметів мистецтва.</p> <ul style="list-style-type: none"> <li>Це може призвести до зниження якості або зашкодити тваринам і рослинам.</li> </ul>
	<p>Не піддавайте прилади спалювання впливу прямого потоку повітря.</p> <ul style="list-style-type: none"> <li>Це може призвести до неповного згорання.</li> </ul>
	<p>Забороняється класти елементи живлення в рот із будь-яких причин, оскільки є ризик випадково їх проковтнути.</p> <ul style="list-style-type: none"> <li>Попадання елемента живлення в травну систему може стати причиною задухи та/або отруєння.</li> </ul>
	<p>Перед очищенням блока вимкніть його та вийміть штепсель із розетки або встановіть вимикач у положення «OFF».</p> <ul style="list-style-type: none"> <li>Невиконання цієї вимоги може призвести до отримання травми, оскільки під час експлуатації вентилятор обертається з високою швидкістю.</li> </ul>
	<p>Якщо блок планується не використовувати впродовж тривалого часу, вийміть штепсель живлення з розетки та встановіть вимикач у положення «OFF».</p> <ul style="list-style-type: none"> <li>На блоці може накопичуватися бруд, що може спричинити перегрів або пожежу.</li> </ul>
	<p>Замініть усі елементи живлення пульта дистанційного керування новими, однакового типу.</p> <ul style="list-style-type: none"> <li>Використання старого елемента живлення разом із новим може призвести до перегріву, витоків або вибуху.</li> </ul>
	<p>Якщо електроліт потрапить на шкіру або одяг, ретельно змийте його чистою водою.</p> <ul style="list-style-type: none"> <li>Якщо електроліт потрапить в очі, ретельно промийте їх чистою водою та негайно зверніться до лікаря.</li> </ul>
	<p>Забезпечте достатню вентиляцію під час роботи блока разом із приладами спалювання.</p> <ul style="list-style-type: none"> <li>Недостатня вентиляція може призвести до кисневого голодування.</li> </ul>
	<p>Установлюйте вимикач у положення «OFF» під час грози та в разі ризику удару блискавкою.</p> <ul style="list-style-type: none"> <li>Удар блискавки може пошкодити блок.</li> </ul>



Після використання кондиціонера протягом декількох сезонів виконайте огляд і обслуговування окрім звичайного очищення.

- Скупчення бруду або пилу всередині блока може призвести до появи неприємного запаху, грибків (наприклад, плісняви), засмічення дренажного каналу та витікання води з внутрішнього блока. Зверніться до дилера з питань огляду та обслуговування, що потребують спеціальних знань і навичок.



Не торкайтеся до вимикачів мокрими руками.

- Це може призвести до ураження електричним струмом.
- Забороняється виконувати очищення кондиціонера водою або встановлювати на нього предмети, що містять воду, наприклад вази з квітами.
- Це може призвести до пожежі або ураження електричним струмом.



Не ставуйте на зовнішній блок і не ставте на нього ніякі предмети.

- При падінні (або падінні предметів) можна отримати травми.

## ⚠ ВАЖЛИВО

Забруднені фільтри є причиною утворення конденсату в кондиціонері, що сприяє появі грибків, наприклад плісняви. Тому рекомендується очищати повітряні фільтри кожні 2 тижні.

## Встановлення

### ⚠ УВАГА!



Для встановлення кондиціонера повітря зверніться до свого дилера.

- Установку не повинен здійснювати користувач, оскільки для цього потрібні спеціальні знання та вміння. Неправильне встановлення кондиціонера може призвести до витоків води, виникнення пожежі або ураження електричним струмом.

**Забезпечте для кондиціонера окреме джерело живлення.**

- Недотримання цієї вимоги може призвести до перегріву або пожежі.

**Забороняється встановлювати прилад у місцях можливого витoku займистого газу.**

- Витік і накопичення газу поруч із зовнішнім блоком може призвести до вибуху.



**Забезпечте правильне заземлення блока.**

- Забороняється приєднувати дріт заземлення до газових та водопровідних труб, громовідводів чи дротів телефонного заземлення. Неправильне заземлення може призвести до ураження електричним струмом.

### ⚠ ОБЕРЕЖНО



Установлюйте вимикач із захистом від витоків на землю з урахуванням місця встановлення кондиціонера (наприклад, у місцях із високою вологістю).

- Якщо вимикач із захистом від витоків на землю не встановлено, існує ризик ураження електричним струмом.

**Переконайтеся, що злив води здійснюється належним чином.**

- У разі неправильного використання дренажного каналу вода з внутрішнього/зовнішнього блока може капати, намочуючи або пошкоджуючи меблі.

**Виникнення незвичайних умов**

Негайно вимкніть кондиціонер і зверніться до дилера.

## УТИЛІЗАЦІЯ

З питань утилізації цього виробу зверніться до дилера.



Рис. 1

### Примітка.

Ця позначка дійсна виключно для країн ЄС. Цю позначку надруковано відповідно до Директиви 2012/19/EU, стаття 14 «Інформація для користувачів» та додаток IX, та/або до Директиви 2006/66/EC, стаття 20 «Інформація для кінцевих користувачів» та додаток II.

Цей виріб MITSUBISHI ELECTRIC розроблено та виготовлено з матеріалів та компонентів найвищої якості, які придатні для переробки та/або повторного використання.

Ця позначка означає, що електричне та електронне обладнання, елементи живлення та акумулятори після завершення терміну експлуатації потрібно утилізувати окремо від побутових відходів.

Якщо під позначкою надруковано хімічний символ (рис. 1), це означає, що елемент живлення або акумулятор містять важкі метали в певній концентрації. Ця концентрація позначається таким чином:

Hg: ртуть (0,0005%), Cd: кадмій (0,002%), Pb: свинець (0,004%)

У країнах ЄС існують системи окремого збирання використаних електричних та електронних виробів, елементів живлення та акумуляторів.

Будь ласка, утилізуйте своє обладнання, елементи живлення й акумулятори належним чином у місцевих центрах збирання/переробки відходів.

Допоможіть зберегти наше спільне навколишнє середовище!

# НАЗВИ ОКРЕМИХ ЧАСТИН ПРИЛАДУ

## Внутрішній блок

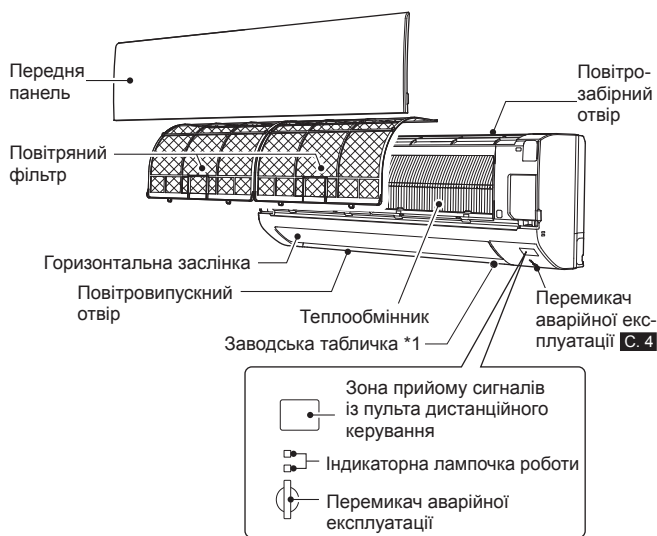

## Зовнішній блок



Вигляд зовнішніх блоків може відрізнятися.

\*1 Рік та місяць виготовлення вказано на заводській табличці.

## Пульт дистанційного керування



Користуйтеся тільки пультом дистанційного керування, що постачається в комплекті з приладом.

Не використовуйте інші пульти дистанційного керування. Якщо два або більше внутрішніх блоків встановлено близько один до одного, то один із внутрішніх блоків може помилково прийняти сигнал пульта дистанційного керування, спрямованого на інший блок.

- Установіть тримач пульта дистанційного керування в місці, сигнал з якого сприйматиметься внутрішнім блоком.

## Підготовка приладу до експлуатації

Підготовка до експлуатації: Вставте штепсель шнура живлення в мережеву розетку та (або) увімкніть вимикач.

## Установлення елементів живлення в пульт дистанційного керування

1. Зніміть задню кришку.

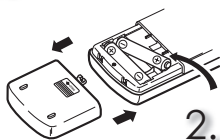

2. Спочатку встановіть негативний полюс лужних елементів живлення AAA.

3. Установіть задню кришку.

4. Натисніть кнопку скидання RESET.

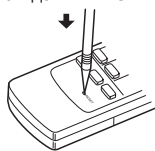



- Перевірте полярність елементів живлення.
- Не застосовуйте марганцеві елементи живлення та елементи живлення, що протікають. Це може призвести до несправності пульта дистанційного керування.
- Не користуйтеся акумуляторними елементами живлення.
- Замінійте всі елементи живлення новими елементами того ж типу.
- Елементи живлення можна використовувати приблизно 1 рік. Проте елементи живлення, термін зберігання яких вийшов, служитимуть менше.
- Обережно натисніть кнопку скидання RESET тонким предметом. Якщо кнопку скидання RESET не буде натиснуто, пульт дистанційного керування може працювати неправильно.

# ВИБІР РЕЖИМІВ ЕКСПЛУАТАЦІЇ

1 Щоб розпочати роботу, натисніть .

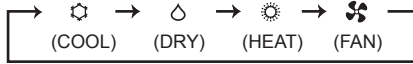
2 Щоб обрати робочий режим, натисніть . Кожне натискання змінює режим у наступному порядку.









3 Щоб настроїти температуру, натисніть  або . Кожне натискання збільшує або зменшує температуру на 1°C.

Щоб припинити роботу, натисніть .

## Індикаторна лампочка роботи

Індикаторна лампочка роботи відображає робочий стан блока.





Індикація	Робочий стан	Кімнатна температура
	Прилад працює в режимі досягнення заданої температури	Відхилення від заданої температури складає приблизно 2°C або більше
	Кімнатна температура наближається до заданої	Відхилення від заданої температури складає приблизно 1–2°C
	Режим очікування (лише під час мультисистемної роботи)	—

 Світлиться     Блимає     Не світлиться

### Примітка.

#### Мультисистемна робота

З одним зовнішнім блоком можуть працювати два та більше внутрішніх блоків. Якщо кілька внутрішніх блоків працюють разом, то охолодження та обігрів не можуть виконуватися одночасно. Якщо на одному блоці вибрано режим COOL (охолодження), а на іншому HEAT (обігрів), то той блок, що було вибрано пізніше, перейде в режим очікування.



-  **Режим COOL (охолодження)** Насолоджуйтесь прохолодним повітрям бажаної температури.
-  **Режим DRY (сушіння)** Осушення повітря в приміщенні. При цьому температура в приміщенні може трохи зменшитися. У режимі DRY (сушіння) не можна настроювати температуру.
-  **Режим HEAT (обігрів)** Насолоджуйтесь теплим повітрям бажаної температури.
-  **Режим FAN (вентиляція)** Забезпечує циркуляцію повітря у приміщенні.

## Аварійна експлуатація

### Ситуації, в яких не можна користуватися пультом дистанційного керування

Щоб активувати аварійну експлуатацію, можна натиснути перемикач аварійної експлуатації (E.O.SW) на внутрішньому блоці. Кожне натискання перемикача E.O.SW змінює роботу в такому порядку.

#### Індикаторна лампочка роботи

-  Аварійне охолодження COOL
-  Аварійний обігрів HEAT
-  Стоп



Задана температура: 24°C  
Швидкість вентилятора: середня  
Горизонтальна заслінка: авто

#### Примітка.

- Перші 30 хвилин роботи є тестовим прогоном. Керування температурою не працює, а для швидкості вентилятора встановлено значення High (Висока).
- У режимі аварійного обігріву швидкість вентилятора поступово збільшується для забезпечення видування теплого повітря.

## Функція автоматичного повторного запуску

Якщо стався збій живлення або електроживлення приладу було вимкнено під час його роботи, функція повторного автозапуску автоматично налаштує прилад на роботу в тому режимі, який було задано за допомогою пульта дистанційного керування до відключення електроживлення. Якщо встановлено таймер, ця установка скасовується і блок починає роботу при відновленні подачі живлення. **Якщо ця функція не потрібна, зверніться до представника сервісної служби, оскільки буде потрібно змінити параметри цього приладу.**

## РЕГУЛЮВАННЯ ШВИДКОСТІ ВЕНТИЛЯТОРА ТА НАПРЯМКУ ПОВІТРЯНОГО ПОТОКУ

Щоб вибрати швидкість вентилятора, натисніть

. Кожне натискання змінює швидкість вентилятора в такому порядку.



- Коли задано AUTO, внутрішній блок подає два короткі звукові сигнали.
- Щоб прискорити охолодження/обігрів приміщення, збільште швидкість вентилятора. Рекомендується зменшити швидкість вентилятора, коли приміщення охолоне/нагріється.
- Для зменшення шуму використовуйте низькі швидкості вентилятора.

Щоб вибрати напрямок повітряного потоку, натисніть

. Кожне натискання змінює напрямок повітряного потоку в такому порядку.

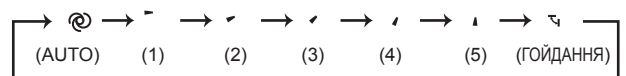

- Коли задано AUTO, внутрішній блок подає два короткі звукові сигнали.
- Щоб змінити напрямок повітряного потоку, обов'язково скористайтесь пультом дистанційного керування. Пересування горизонтальних заслінок вручну призведе до їх несправності.

## Напрямок потоку повітря

 (AUTO).....Заслінки встановлено в положення, в якому напрямок повітряного потоку є найефективнішим. COOL/DRY/FAN: горизонтальне положення. HEAT: положення (5).

 (Вручну).....Для ефективного кондиювання повітря встановіть COOL/DRY у верхнє положення, а HEAT — в нижнє. Якщо обрати нижнє положення під час COOL/DRY, заслінка автоматично перейде в горизонтальне положення за 0,5–1 год., щоб запобігти капанню конденсату.

 (Гойдання) ...Заслінка періодично рухається вгору та вниз.

### ■ Змінити напрямок горизонтального повітряного потоку.

Перед початком експлуатації вручну встановіть вертикальну заслінку в потрібне положення.

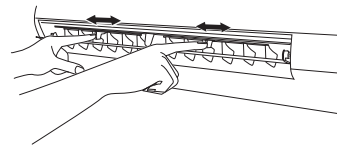

## РОБОТА ECONO COOL



Щоб розпочати охолодження в режимі енергозбереження ECONO COOL, натисніть  в режимі COOL **с. 4**.

Блок виконує гойдання у вертикальному напрямку за окремим циклом, що відповідає температурі приладу. Задана температура автоматично підвищується на 2°C.

Щоб вимкнути режим ECONO COOL, ще раз натисніть .

• Натискання  також припиняє роботу в режимі ECONO COOL.



### Що таке режим «ECONO COOL»?

Змінний напрямок потоку повітря створює відчуття більшої прохолоди, ніж незмінний. Тому, незважаючи на автоматичне підвищення заданої температури на 2°C, можна виконувати охолодження та одночасно забезпечувати комфорт. Так можна заощаджувати енергію.

## РОБОТА ТАЙМЕРА (ТАЙМЕР ON/OFF)

**1** Щоб налаштувати таймер, натисніть під час роботи . Кожне натискання змінює режим таймера в наступному порядку.



**2** Щоб задати час таймера, натисніть  . Кожне натискання збільшує або зменшує заданий час на 1 годину.

Щоб скинути таймер, натисніть  та утримуйте, поки не буде обрано «TIMER RELEASE» (скидання таймера).

### Примітка.

- Неможливо комбінувати використання таймерів увімкнення та вимкнення.
- Якщо живлення відмовить, коли налаштовано таймер увімкнення/вимкнення, див. **с. 4**, «Функція автоматичного повторного запуску».

## ЧИЩЕННЯ

### Інструкції

- Перед очищенням вимкніть живлення або перемикач.
- Не торкайтеся руками металевих частин.
- Не використовуйте для чищення бензин, розріджувач, полірувальний порошок або інсектицид.
- Використовуйте виключно розріджені м'які миючі засоби.
- Бережіть деталі й вузли від прямих сонячних променів, тепла або вогню під час сушіння.
- Не використовуйте воду гарячіше за 50°C.

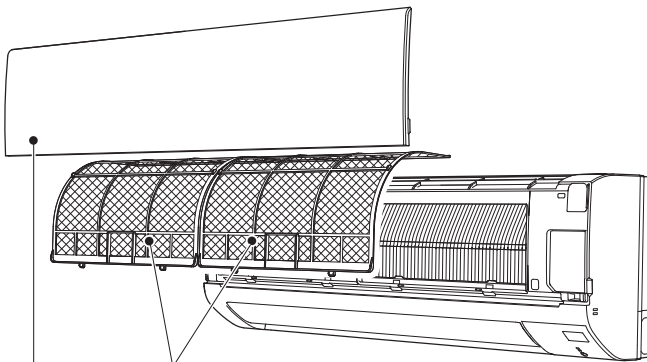

### Повітряний фільтр

- **Очищайте кожні 2 тижні**
- Видаліть бруд пилососом або змийте водою.
- Після промивання ретельно висушіть фільтр у затінку.

### Передня панель

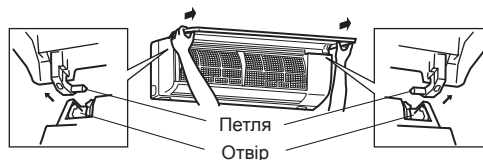

1. Піднімайте передню панель, доки не почуєте клацання.
2. Притримуйте петлі та тягніть, щоб зняти, як показано на ілюстрації вище.
  - Протирайте м'якою сухою тканиною або промивайте водою.
  - Не залишайте у воді довше ніж на дві години.
  - Як слід висушіть у затінку.
3. Установіть передню панель назад, для цього виконайте процедуру зняття у зворотному порядку. Надійно закрийте передню панель і натисніть у місцях, позначених стрілками.



### Важливо

- **Щоб забезпечити оптимальну ефективність та зменшити споживання електроенергії, регулярно очищуйте фільтри.**
- **Забруднені фільтри є причиною утворення конденсату в кондиціонері, що сприяє появі грибків, наприклад плісняви. Тому рекомендується очищати повітряні фільтри кожні 2 тижні.**

# Якщо здається, що прилад несправний

Якщо навіть після виконання цих перевірок прилад не поновить нормальну роботу, припиніть його експлуатацію та зверніться до дилера.

Симптом	Пояснення та пункти для перевірки
<b>Внутрішній блок</b>	
Блок не працює.	<ul style="list-style-type: none"> <li>Чи увімкнено вимикач?</li> <li>Чи вставлено штепсель шнура живлення в мережеву розетку?</li> <li>Чи задано таймер увімкнення? <b>С. 5</b></li> </ul>
Горизонтальна заслінка не рухається.	<ul style="list-style-type: none"> <li>Чи встановлено горизонтальну й вертикальну заслінки правильно?</li> <li>Чи деформована захисна решітка вентилятора?</li> <li>Якщо ввімкнено перемикач, положення горизонтальних заслінок буде скинуто приблизно за хвилину. Після скидання відновиться нормальна робота горизонтальних заслінок. Те саме відбувається під час аварійного охолодження.</li> </ul>
Після повторного запуску блок не може працювати впродовж приблизно 3 хвилин.	<ul style="list-style-type: none"> <li>Це захищає прилад згідно з інструкціями мікропроцесора. Зачекайте.</li> </ul>
З повітровипускних отворів внутрішнього приладу виходить легкий туман.	<ul style="list-style-type: none"> <li>Проходне повітря, що надходить із приладу, швидко охолоджує вологу повітря всередині приміщення, і утворюється туман.</li> </ul>
Режим гойдання ГОРИЗОНТАЛЬНОЇ ЗАСЛІНКИ призупиняється на деякий час, після чого поновлюється.	<ul style="list-style-type: none"> <li>Це необхідно для нормального гойдання ГОРИЗОНТАЛЬНОЇ ЗАСЛІНКИ.</li> </ul>
Під час роботи змінюється напрямок повітряного потоку. Напрямок горизонтальної заслінки неможливо регулювати за допомогою пульта дистанційного керування.	<ul style="list-style-type: none"> <li>Якщо в режимах COOL або DRY видування повітря триває 0,5–1 год., напрямок повітряного потоку автоматично встановлюється в горизонтальне положення, щоб запобігти утворенню конденсату та його капання.</li> <li>Якщо під час нагрівання температура повітряного потоку знизька або виконується розморожування, горизонтальна заслінка автоматично приймає горизонтальне положення.</li> </ul>
У режимі обігріву прилад зупиняється приблизно на 10 хвилин.	<ul style="list-style-type: none"> <li>Зовнішній блок виконує розморожування. Оскільки ця операція триватиме не більше 10 хвилин, зачекайте. (Якщо температура назовні знизька, а вологість зависока, утворюється іній.)</li> </ul>
Після подачі живлення прилад автоматично починає роботу навіть без сигналу від пульта дистанційного керування.	<ul style="list-style-type: none"> <li>Ці моделі обладнано функцією повторного автозапуску. Якщо вимкнути живлення та не зупинити прилад за допомогою пульта дистанційного керування, то після наступного увімкнення живлення прилад автоматично почне роботу в тому режимі, який був установлений за допомогою пульта дистанційного керування на момент вимкнення живлення. Див. «Функція автоматичного повторного запуску» <b>с. 4</b>.</li> </ul>
У режимі COOL/DRY, коли температура в приміщенні наближається до встановленої, зовнішній блок зупиняється, потім внутрішній блок починає працювати на малій швидкості.	<ul style="list-style-type: none"> <li>Коли температура в приміщенні відрізняється від заданої температури, вентилятор внутрішнього блока починає працювати згідно зі значеннями параметрів пульта дистанційного керування.</li> </ul>
Внутрішній блок згодом змінює колір.	<ul style="list-style-type: none"> <li>Хоча через вплив деяких факторів, наприклад ультрафіолету та температури, пластик жовтіє, це не впливає на функціонування виробу.</li> </ul>
<b>Мультисистема</b>	
Один із внутрішніх блоків, що не використовується, нагрівається, при цьому може бути чути звук, схожий на звук потоку води.	<ul style="list-style-type: none"> <li>Невелика кількість холодоагенту продовжує надходити у внутрішній блок, навіть якщо він у цей момент не працює.</li> </ul>
Коли вибрано режим обігріву, функціонування починається не відразу.	<ul style="list-style-type: none"> <li>Якщо розпочати роботу, коли виконується розморожування зовнішнього блока, до початку видування теплого повітря може пройти кілька хвилин (максимум 10 хвилин).</li> </ul>
<b>Зовнішній блок</b>	
Вентилятор зовнішнього блока не обертається, хоча компресор працює. Навіть якщо вентилятор починає обертатися, він швидко зупиняється.	<ul style="list-style-type: none"> <li>Якщо під час охолодження температура ззовні буде низькою, вентилятор працює з перервами, щоб зберегти належну потужність охолодження.</li> </ul>
З зовнішнього блока витікає вода.	<ul style="list-style-type: none"> <li>Під час охолодження та сушки труби та трубні сполуки охолоджуються, що призводить до створення конденсату.</li> <li>Під час нагрівання водний конденсат, що утворився в теплообміннику, капає вниз.</li> <li>Під час нагрівання виконується розморожування, при цьому лід, що утворився в зовнішньому блоці, тане та капає.</li> </ul>
З зовнішнього блока виходить білий дим.	<ul style="list-style-type: none"> <li>Під час нагрівання пара, що утворюється в результаті розморожування, має вигляд білого диму.</li> </ul>
<b>Пульт дистанційного керування</b>	
Дисплей пульта дистанційного керування не вмикається або потьмянів. Внутрішній блок не реагує на сигнал пульта дистанційного керування.	<ul style="list-style-type: none"> <li>Перевірте, чи не розряджені елементи живлення. <b>С. 3</b></li> <li>Чи дотримано полярність (+, –) елементів живлення? <b>С. 3</b></li> <li>Чи натиснуто якісь кнопки на пультах дистанційного керування інших електричних приладів?</li> </ul>

Симптом	Пояснення та пункти для перевірки
<b>Не охолоджує або не гріє</b>	
Неможливо належним чином охолодити чи прогріти приміщення.	<ul style="list-style-type: none"> <li>Чи правильно вказано температуру? <b>С. 4</b></li> <li>Чи правильно налаштовано вентилятор? Збільште швидкість вентилятора. <b>С. 4</b></li> <li>Чи чисті фільтри? <b>С. 5</b></li> <li>Чи чисті вентилятор і теплообмінник внутрішнього блока?</li> <li>Чи не заблоковані повітрязабірний або повітровипускний отвори внутрішнього або зовнішнього блоків чужорідними предметами?</li> <li>Чи не відкриті вікно або двері?</li> </ul>
Неможливо належним чином охолодити приміщення.	<ul style="list-style-type: none"> <li>Якщо в приміщенні використовується вентилятор або газова плита, навантаження під час охолодження збільшується, в результаті охолодження виявляється недостатнім.</li> <li>Якщо температура ззовні висока, охолодження може виявитися недостатнім.</li> </ul>
Неможливо належним чином прогріти приміщення.	<ul style="list-style-type: none"> <li>Якщо температура ззовні низька, обігрів може виявитися недостатнім.</li> </ul>
При роботі в режимі обігріву повітря видувається не відразу.	<ul style="list-style-type: none"> <li>Зачекайте, доки прилад підготується до видування теплого повітря.</li> </ul>
<b>Потік повітря</b>	
Повітря, що виходить з внутрішнього блока, має дивний запах.	<ul style="list-style-type: none"> <li>Чи чисті фільтри? <b>С. 5</b></li> <li>Чи чисті вентилятор і теплообмінник внутрішнього блока?</li> <li>Прилад може всмоктувати запах стін, килима, меблів, тканин тощо і видувати його разом із повітрям.</li> </ul>
<b>Звук</b>	
Чути потріскування.	<ul style="list-style-type: none"> <li>Потріскування пояснюється розширенням/звуженням передньої панелі та інших деталей приладу внаслідок зміни температури.</li> </ul>
Чути «булькотіння».	<ul style="list-style-type: none"> <li>Цей звук виникає, коли зовнішнє повітря всмоктується з дренажного шланга після ввімкнення витяжного пристрою або вентилятора, що викликає викид струменя води з дренажного шланга. Цей звук також чути при сильному вітрі, коли зовнішнє повітря з силою потрапляє в дренажний шланг.</li> </ul>
З внутрішнього блока чути механічний звук.	<ul style="list-style-type: none"> <li>Цей звук з'являється при вмиканні/вимиканні вентилятора або компресора.</li> </ul>
Чути звук потоку води.	<ul style="list-style-type: none"> <li>Це звук холодоагенту або водяного конденсату, що тече всередині приладу.</li> </ul>
Іноді чути шиплячий звук.	<ul style="list-style-type: none"> <li>Цей звук чути під час зміни потоку холодоагенту всередині приладу.</li> </ul>

У випадках, описаних нижче, необхідно припинити користуватися кондиціонером і звернутися до дилера.

- Спостерігається витік або капання води з внутрішнього блока.
- Блимає верхня індикаторна лампочка роботи.

## Примітка.

- Від 2 до 4 разів: потрібне виявлення та усунення несправностей у електромонтажній схемі всередині панелі внутрішнього блока.
- Від 5 до 7 разів: потрібне виявлення та усунення несправностей у електрощиті зовнішнього блока.

- Часто спрацьовує вимикач.
- Сигнал пульта дистанційного керування не приймається в приміщенні, де працює флуоресцентна лампа типу ВІММК./УВІММК. (інверторна флуоресцентна лампа).
- Робота кондиціонера перешкоджає прийому радіо або ТБ. Можливо, для такого радіо- або ТБ-приймача знадобиться підсилювач.
- Чути незвичайні звуки.

## Якщо кондиціонер планується не використовувати тривалий час

- 1 У ручному режимі COOL установіть максимальну температуру та залиште прилад працювати 3–4 години. **С. 4**
  - Це дозволить висушити блок зсередини.
  - Волога всередині кондиціонера сприяє розмноженню грибків, наприклад плісняви.
- 2 Щоб припинити роботу, натисніть  .
- 3 Вимкніть вимикач та/або від'єднайте від мережевої розетки штепсель шнура живлення.
- 4 Витягніть усі елементи живлення з пульта дистанційного керування.

## Під час повторного використання кондиціонера

- 1 Очистьте повітряний фільтр. **С. 5**
- 2 Переконайтеся, що повітрязбірний та повітровпускний отвори внутрішнього та зовнішнього блоків не заблоковано.
- 3 Переконайтеся, що заземлення підключено належним чином.
- 4 Див. «ПІДГОТОВКА ПРИЛАДУ ДО ЕКСПЛУАТАЦІЇ» та виконуйте наведені інструкції. **С. 3**

## Місце встановлення і електромонтажні роботи

### Місце установки

Намагайтеся не встановлювати кондиціонер у таких місцях.

- У місцях, де багато машинного масла.
- У місцях, де багато солі, наприклад на морському узбережжі.
- У місцях утворення сірководневого газу, наприклад поряд із гарячим природним джерелом.
- У місцях, де розбризане масло, або на ділянці з масляним димом (наприклад, у місцях приготування їжі та на фабриках, де пластик може змінити свої властивості або пошкодитися).
- У місцях, де знаходиться обладнання, яке випромінює високі частоти, або обладнання бездротового зв'язку.
- У місцях блокування повітровпускного отвору зовнішнього блока.
- У місцях, де звук роботи або повітря зовнішнього блока не чути до сусіднього будинку.

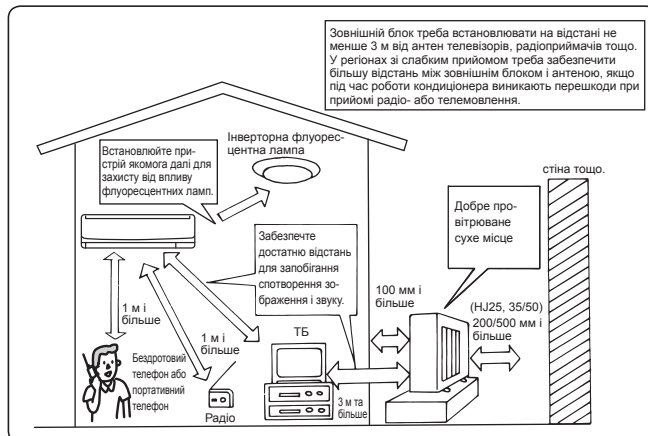

### Електромонтажні роботи

- Забезпечте окремий контур для живлення кондиціонера.
- Обов'язково дотримуйтеся допустимої потужності вимикача.

У разі виникнення запитань зверніться до дилера.

## ТЕХНІЧНІ ХАРАКТЕРИСТИКИ

Модель	Найменування комплекту		MSZ-HJ25VA		MSZ-HJ35VA		MSZ-HJ50VA	
	Внутрішній	Зовнішній	MSZ-HJ25VA	MUZ-HJ25VA	MSZ-HJ35VA	MUZ-HJ35VA	MSZ-HJ50VA	MUZ-HJ50VA
Функція			Охолодження	Обігрів	Охолодження	Обігрів	Охолодження	Обігрів
Живлення			~ /N, 230 В, 50 Гц					
Потужність	кВт		2,5	3,15	3,15	3,6	5,0	5,4
На вході	кВт		0,73	0,87	1,04	0,995	2,05	1,48
Маса	Внутрішній	кг	9					
	Зовнішній	кг	24		25		36	
Місткість холодоагенту (R410A)	кг		0,70		0,72		1,15	
Код IP	Внутрішній	IP 20						
	Зовнішній	IP 24						
Дозволений максимальний робочий тиск	Низький тиск	МПа	1,64					
	Високий тиск	МПа	4,15					
Рівень шуму	Внутрішній (надвисокий/високий/середній/низький шум)	дБ(А)	43/37/30/22	43/37/30/23	45/38/31/22	44/37/30/23	45/40/36/28	47/41/34/27
	Зовнішній	дБ(А)	50	50	50	50	50	51

### Гарантований робочий діапазон

		Внутрішній	Зовнішній
Охолодження	Верхня межа	32°C DB 23°C WB	46°C DB —
	Нижня межа	21°C DB 15°C WB	15°C DB —
Обігрів	Верхня межа	27°C DB —	24°C DB 18°C WB
	Нижня межа	20°C DB —	-10°C DB -11°C WB

DB: сухий термометр  
WB: вологий термометр

### Примітка.

Номінальні умови експлуатації

- Охолодження — Внутрішній блок: 27°C DB, 19°C WB
- Зовнішній блок: 35°C DB
- Обігрів — Внутрішній блок: 20°C DB
- Зовнішній блок: 7°C DB, 6°C WB



EC DECLARATION OF CONFORMITY  
EG-KONFORMITÄTSEKHLÄRUNG  
DECLARATION DE CONFORMITÉ CE  
EG-CONFORMITEITSEVERKLARING

DECLARACIÓN DE CONFORMIDAD CE  
DICHIARAZIONE DI CONFORMITÀ CE  
ΔΗΛΩΣΗ ΠΙΣΤΟΤΗΤΑΣ ΕΚ  
EY-VAATIMUSTENMUKAISUUSVAKUUTUS

DECLARAÇÃO DE CONFORMIDADE CE  
EU-OVERENSSTEMMELSESEKHLÆRING  
EG-DEKLARATION OM ÖVERENSSTÄMMELSE  
EC UYGUNLUK BEYANI

ДЕКЛАРАЦИЯ СООТВЕТСТВИЯ  
НОРМАМ ЕС  
CE-ERKLÆRING OM SAMSVAR  
ДЕКЛАРАЦИЯ ЗА СЪОТВЕТСТВИЕ

**MITSUBISHI ELECTRIC CONSUMER PRODUCTS (THAILAND) CO., LTD  
AMATA NAKORN INDUSTRIAL ESTATE 700/406 MOO 7, TAMBON DON HUA ROH, AMPHUR MUANG, CHONBURI 20000, THAILAND**

hereby declares under its sole responsibility that the air conditioners and heat pumps described below for use in residential, commercial and light-industrial environments:  
erklärt hiermit auf seine alleinige Verantwortung, dass die Klimaanlage und Wärmepumpen für das häusliche, kommerzielle und leicht-industrielle Umfeld wie unten beschrieben:  
déclare par la présente et sous sa propre responsabilité que les climatiseurs et les pompes à chaleur décrits ci-dessous, destinés à un usage dans des environnements résidentiels, commerciaux et d'industrie légère :  
verklaart hierbij onder eigen verantwoordelijkheid dat de voor residentiële, commerciële en licht-industriële omgevingen bestemde airconditioners en warmtepompen zoals onderstaand beschreven:  
por la presente declaro bajo su única responsabilidad que los acondicionadores de aire y bombas de calor descritas a continuación para su uso en entornos residenciales, comerciales y de industria ligera:  
conferma con la presente, sotto la sua esclusiva responsabilità, che i condizionatori d'aria e le pompe di calore descritti di seguito e destinati all'utilizzo in ambienti residenziali, commerciali e semi-industriali:  
με το παρόν πιστοποιεί με αποκλειστική της ευθύνη ότι οι τα κλιματιστικά και οι αντλίες θέρμανσης που περιγράφονται παρακάτω για χρήση σε οικιακό, επαγγελματικό και ελαφριάς βιομηχανίας περιβάλλοντα:  
através da presente declara sob sua única responsabilidade que os aparelhos de ar condicionado e bombas de calor abaixo descritos para uso residencial, comercial e de indústria ligeira:  
erklærer hermed under eneansvar, at de herunder beskriver airconditionanlæg og varmepumper til brug i privat boligbyggeri, erhvervsområder og inden for let industri:  
intygar härmed att luftkonditioneringarna och värmepumparna som beskrivs nedan för användning i bostäder, kommersiella miljöer och lätta industriella miljöer:  
ev, ticaret ve hafif sanayi ortamlarında kullanım amaçlı üretilen ve aşağıda açıklanan klima ve ısıtma pompalarıyla ilgili aşağıdaki hususları yalnızca kendi sorumluluğunda beyan eder:  
настоящим заявляет и берет на себя исключительную ответственность за то, что кондиционеры и тепловые насосы, описанные ниже и предназначенные для эксплуатации в жилых помещениях, торговых залах и на предприятиях легкой промышленности:  
erklærer et fullstendig ansvar for undernevnte klimaanlegg og varmepumper ved bruk i boliger, samt kommersielle og lettindustrielle miljøer:  
vakuuttaa täten yksinomaisella vastuullaan, että jäljempänä kuvutat asuinrakennuksiin, pienteeollisuuskäyttöön ja kaupalliseen käyttöön tarkoitettut ilmastointilaitteet ja lämpöpumput:  
декларира на своя собствена отговорност, че климатизиците и термопомпите, описани по-долу, за употреба в жилищни, търговски и леки промишлени условия:

**MITSUBISHI ELECTRIC, MSZ-HJ25VA/MUZ-HJ25VA, MSZ-HJ35VA/MUZ-HJ35VA, MSZ-HJ50VA/MUZ-HJ50VA**

Note: Its serial number is on the nameplate of the product.  
Hinweis: Die Seriennummer befindet sich auf dem Kennschild des Produkts.  
Remarque : Le numéro de série de l'appareil se trouve sur la plaque du produit.  
Opmerking: het serienummer staat op het naamplaatje van het product.  
Nota: El número de serie se encuentra en la placa que contiene el nombre del producto.  
Nota: il numero di serie si trova sulla targhetta del prodotto.  
Σημείωση: Ο σειριακός του αριθμός βρίσκεται στην πινακίδα ονόματος του προϊόντος.  
Nota: o número de série encontra-se na placa que contém o nome do produto.

Bemærk: Serienummeret står på produktets fabriksskilt.  
Obs: Serienumret finns på produktens namnplåt.  
Not: Seri numarası ürünün isim plakasında yer alır.  
Примечание: серийный номер указан на паспортной табличке изделия.  
Merk: Serienummeret befinner seg på navneplaten til produktet.  
Huomautus: Sarjanumero on merkitty laitteen arvokilpeen.  
Забележка: Серийният му номер е на табелката на продукта.

Directives  
Richtlijnen  
Directives  
Richtlijnen  
Directivas  
Directive  
Οδηγίες  
Directivas

Direktiver  
Direktiv  
Direktifler  
Директивы  
Direktiver  
Direktiivit  
Директиви

**2006/95/EC: Low Voltage Directive  
2006/42/EC: Machinery Directive  
2004/108/EC: Electromagnetic Compatibility Directive  
2009/125/EC: Energy-related Products Directive and Regulation (EU) No 206/2012**

Our authorized representative in EU, who is authorized to compile the technical file, is as follows.  
Unser autorisierter Vertreter in der EU, der ermächtigt ist die technischen Daten zu kompilieren, ist wie folgt.  
Notre représentant agréé dans L'UE, qui est autorisé à compiler le fichier technique, est le suivant.  
Onze geautoriseerde vertegenwoordiger in de EU, die gemachtigd is het technische bestand te compileren, is als volgt.  
Nuestro representante autorizado en la UE, que está autorizado para compilar el archivo técnico, es el siguiente.  
Il nostro rivenditore autorizzato nell'UE, responsabile della stesura della scheda tecnica, è il seguente.  
Ο εξουσιοδοτημένος αντιπρόσωπός μας στην ΕΕ, ο οποίος είναι εξουσιοδοτημένος να συντάξει τον τεχνικό φάκελο, είναι ο εξής.  
O nosso representante autorizado na UE, que está autorizado para compilar o ficheiro técnico, é o seguinte:

Vores autoriserede repræsentant i EU, som er autoriseret til udarbejdelse af den tekniske fil, er følgende.  
Vår EG-representant som är auktoriserad att sammanställa den tekniska filen är följande.  
Avrupa Birliği'nde bulunan ve teknik dosyayı düzenleme yetkisine sahip yetkili temsilcimiz aşağıda belirtilmiştir:  
Наш авторизованный представитель в ЕС, уполномоченный на составление технического файла, указан ниже.  
Vår autoriserede EU-representant, som har autorisasjon til å utarbeide denne tekniske filen, er som følger.  
Valtuutettu EU-edustaja, joka on valtuutettu laatimaan teknisen eritelmän, on mainittu alla.  
Наш упълномощен представител в ЕС, който е упълномощен да състави техническото досие, е както следва.

**MITSUBISHI ELECTRIC EUROPE, B.V.  
HARMAN HOUSE, 1 GEORGE STREET, UXBRIDGE, MIDDLESEX UB8 1QQ, U.K.  
Yoji SAITO  
Product Marketing Director**

Issued:  
THAILAND

1 February, 2013

Tomoyuki MIWA  
Manager, Quality Assurance Department

## MITSUBISHI ELECTRIC CORPORATION

HEAD OFFICE: TOKYO BLDG., 2-7-3, MARUNOUCHI, CHIYODA-KU, TOKYO 100-8310, JAPAN  
ООО «Мицубиси Электрик (РУС)»: Россия, 115054, Москва, Космодамианская наб., д. 52, стр. 1  
Контактный номер телефона: +7-495-721-20-70